



ADLER
CZECH A.S.

KATALOG 2018

Markowe tekstylia reklamowe

MARKOWA ODZIEŻ REKLAMOWA

Rok 2017 był dla nas bogaty w ważne wydarzenia i innowacje, dlatego pozytywnie chcemy zaskoczyć Was również w tegorocznym katalogu. Mamy nadzieję, że przypadnie on Wam do gustu.

Jeżeli wzięlibyśmy pod uwagę jedynie nowości, to starczyły by one na stworzenie nowego działu. Przybyło rekordowych 45 nowych produktów, 30 rozmiarów, 109 nowych wariantów kolorystycznych, a także 10 zupełnie nowych kolorów. To największa ilość nowości odkąd jesteśmy na rynku. W ubiegłym roku wprowadziliśmy zupełnie nową markę odzieży RIMECK oraz nawiązaliśmy współpracę z Bata Industrials, której obuwie ochronne znalazło się w naszej ofercie. Nasi partnerzy od dawna doceniają szybkość, z jaką jesteśmy w stanie dostarczyć zamówiony towar. Aby utrzymać tę przewagę konkurencyjną, zainwestowaliśmy w ubiegłym roku w rozbudowę centrum logistycznego w Ostrawie i zmodernizowaliśmy technologie, które pomagają nam zapewnić sprawny przepływ dostaw. Zwiększa się także liczba krajów do których dostarczamy nasze tekstylia reklamowe. Aby być bliżej naszych zagranicznych partnerów, otwieramy dla nich showroomy, w których mogą zapoznać się z naszym asortymentem. Jeden taki powstał w zeszłym roku w Zagrzebiu, a drugi przygotowujemy w lotewskiej Rydze.

Dziękujemy i czekam na kolejny rok wspólnego rozwoju.



Jakość
Design
Komfort

REBRANDING

Drodzy partnerzy biznesowi

Trzymacie w ręku nowy katalog 2018. Jak co roku, podobnie i w tym, znajdziecie w nim wiele nowych produktów oraz kombinacji kolorów i wzorów.

W tym roku mamy jeszcze jedną ważną zmianę, a jest nią zmiana marki, która dotyczy największej grupy produktów. Dotychczas najwięcej produktów oferowaliśmy Wam pod marką ADLER. Od teraz oznaczone będą one marką MALFINI.

Istnieją dwa ważne i racjonalne powody tego kroku. Pierwszym z nich jest wyraźne rozgraniczenie nazwy firmy od jej produktów. Drugim, równie ważnym powodem, jest postęp w odniesieniu do jakości produktów oferowanych przez naszą pierwszą i najstarszą linię produktów Adler. MALFINI i MALFINI PREMIUM w pełni odzwierciedlają poziom jakości produktów, które oferujemy pod tymi markami od tego roku.

Jesteśmy przekonani, że robimy krok naprzód, a dzięki Wam to wszystko w krótkim horyzoncie czasu dotrze do świadomości Waszych klientów.

Oczywiście, zespół naszych profesjonalnie wyszkolonych pracowników jest gotowy, aby odpowiedzieć na wszystkie pytania. Nie wahajcie się z nami kiedykolwiek skontaktować.

Wasza satysfakcja jest naszym priorytetem.

Ing. Radek Veselý
Dyrektor Generalny

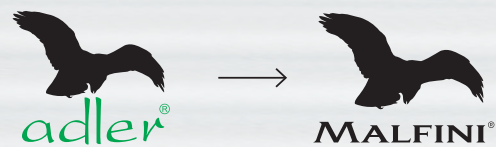



VIPER 161
koszulka



FIT V-NECK 162
koszulka



FUSION 163, 164
koszulka



RAP 5P, 6P 301, 302
czapka



EXIT 525
polar kamizelka



FROSTY 527, 528, 529
polar



COMFY 611
szorty

Piccolio®



ZERO P41
bluza



BLANKY P94
koc polarowy

malfini®
PREMIUM



BRAVE 155, 156
koszulka

WYBRANE NOWOŚCI 2018

RIMECK®
WORKWEAR MADE REAL



DRESS UP 271
sukienka



BOMBER 453, 454
bluza



EVEREST 551, 552
kurтка



EVEREST 553, 554
kamizelka



HV RUNWAY 2V9
koszulka polo



RESIST R01, R02
koszulka



RESIST HEAVY R03, R04
koszulka



RESIST LS R05
koszulka



CAMOUFLAGE

kolekcja



str. 176

CAMOUFLAGE 144
koszulka



str. 176

PURE 122
koszulka



NEW

str. 176

CAMOUFLAGE 149
koszulka



NEW

str. 166

CAMOUFLAGE LS 166
koszulka



str. 176

TRIUMPH 136
top



str. 166

LATINO 324
czapka

KOLORY



camouflage gray

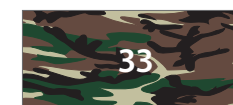



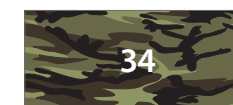





camouflage brown



camouflage green

NOWE KOLORY

	101 CLASSIC KOSZULKA	♀ 03 04 06 11	str. 27
	120 CITY KOSZULKA	♀ 44	str. 45
	122 PURE KOSZULKA	♀ 05 32 33 93 96	str. 43
	134 BASIC KOSZULKA	♀ 03 04 40 96	str. 21
	136 TRIUMPH TOP	♀ 32 33 96	str. 47
	137 HEAVY NEW KOSZULKA	♀ 96	str. 23
	143 VIPER KOSZULKA	♂ 04 05 92	str. 29
	146 SLIM FIT V-NECK KOSZULKA	♂ 04 05 12 16 44 49 95	str. 33
	129, 138 BASIC KOSZULKA	♂ ♀ 96	str. 21
	132, 133, 135 CLASSIC NEW KOSZULKA	♂ ♀ 96	str. 25
	202 SINGLE J. KOSZULKA POLO	♂ 96	str. 63
	203 PIQUE POLO KOSZULKA POLO	♂ 96	str. 55
	210 PIQUE POLO KOSZULKA POLO	♀ 06 96	str. 55
	213 COTTON KOSZULKA POLO	♀ 05	str. 57
	222 PIQUE POLO KOSZULKA POLO	♂ ♀ 05 12	str. 55
	219, 220 URBAN KOSZULKA POLO	♂ ♀ 04 44	str. 61
	209 SHIRT LONG SLEEVE KOSZULA	♂ 15	str. 71
	218 STYLE KOSZULA	♀ 15	str. 71
	409 VIVA BLUZA	♀ 05 07	str. 79
	410, 411 TRENDY ZIPPER BLUZA	♂ ♀ 62	str. 77
	511, 510 SOFTSHELL JACKET KURTKA	♂ ♀ 07 36	str. 97
	521 PERFORMANCE SOFTSHELL KURTKA	♀ 02	str. 95
	140 FANTASY KOSZULKA	♀ 05 89	str. 109
	147 FANTASY KOSZULKA	♂ ♀ 01 89	str. 109
	165 STAR KOSZULKA	♀ 44 89 90	str. 113
	603 LEISURE SPODNIE	♀ 02 12	str. 119
	610 BALANCE LEGGINSY	♀ 00	str. 119
	306 SANDWICH 6P CZAPKA	♀ 00	str. 127
	310 SUNVISOR DASZEK	♀ 02	str. 131
	324 LATINO CZAPKA	♂ ♀ 02 32 33	str. 127
	327 RELAX CHUSTA	♀ 89	str. 131
	328 TWISTER CHUSTA	♀ 89 90	str. 131
	903, 905 TERRY 450	01 06	str. 137
	907, 908, 909 TERRY 350	05 16 23 96	str. 139
	911 SMART TORBA	44 49 64 89 90 92	str. 145
	912 ENERGY PLECAK	07 44 49 89 90 93	str. 145
	256, 257 COLLAR UP KOSZULKA POLO	♂ ♀ 93	str. 163
	550 CASUAL KURTKA	♂ 84	str. 169
	P72 PELICAN KOSZULKA	♂ ♀ 01	str. 153
	P73 PAINT KOSZULKA	♀ 11	str. 149



NOWE ROZMIARY

	100 CLASSIC KOSZULKA	12 let	str. 27
	120 CITY KOSZULKA	♀ XS, 3XL.00,01	str. 45
	127 ELEGANCE KOSZULKA	♀ 3XL	str. 49
	133 CLASSIC NEW KOSZULKA	♀ XS	str. 25
	139 SLIM KOSZULKA	♀ XS, 3XL.00,01	str. 49
	210 PIQUE POLO KOSZULKA POLO	♀ XS	str. 55
	212 COTTON KOSZULKA POLO	♂ 3XL	str. 57
	213 COTTON KOSZULKA POLO	♀ XS	str. 57
	216 COTTON HEAVY KOSZULKA POLO	♀ XS	str. 59
	220 URBAN KOSZULKA POLO	♀ XS	str. 51
	207 SHIRT SHORT SLEEVE KOSZULA	♂ 3XL	str. 69
	218 STYLE KOSZULA	♀ XS	str. 71
	407 ADVENTURE BLUZA	♂ S	str. 79
	408 KANGAROO BLUZA	♀ XS	str. 81
	410 TRENDY ZIPPER BLUZA	♂ 3XL	str. 77
	509 BODY WARMER KAMIZELKA	♂ S	str. 103
	510 SOFTSHELL JACKET KURTKA	♀ XS	str. 95
	511 SOFTSHELL JACKET KURTKA	♂ S	str. 95
	515 COOL KURTKA	♂ S	str. 97
	516 VISION KAMIZELKA	♀ XS	str. 101
	517 VISION KAMIZELKA	♂ S	str. 101
	521 PERFORMANCE SOFTSHELL KURTKA	XS ♀	str. 93
	603 LEISURE SPODNIE	♀ XS	str. 119
	610 BALANCE LEGGINSY	♀ XS, 2XL, 3XL	str. 119
	253 PERFECTION PLAIN KOSZULKA POLO	♀ XS	str. 165
	257 COLLAR UP KOSZULKA POLO	♀ XS	str. 163



Więcej informacji uzyskają Państwo kontaktując się z naszym działem sprzedaży.

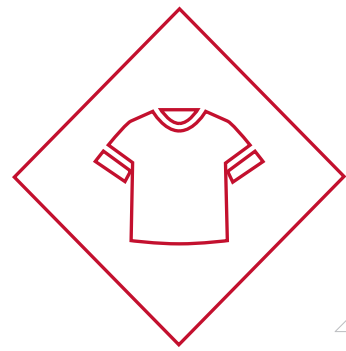

BASIC 21



HEAVY, HEAVY NEW 23



CLASSIC NEW 25



CLASSIC 27



ELEMENT 29



VIPER 29



V-NECK, HEAVY V-NECK 31



SLIM FIT V-NECK 33



FUSION 35



COLORMIX 37



SAILOR 37



INFINITY 39



CAMOUFLAGE 41



CAMOUFLAGE LS 41



PURE 43



GLANCE 43



DREAM 43



CITY 45



LOVE 45



TRIUMPH 47



CORE 47



SLIM 49



ELEGANCE 49



LONG SLEEVE 49



FIT-T LONG SLEEVE 51



LONG SLEEVE 51



STREET LS 51

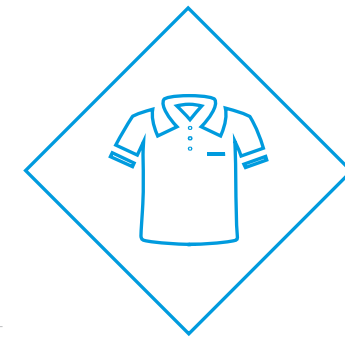

PIQUE POLO 55



COTTON 57



COTTON HEAVY 59



URBAN 61



SINGLE J. 63



PIQUE POLO LS 65



SINGLE J. LS 65



SHIRT SHORT SLEEVE 69



CHIC 69



SHIRT LONG SLEEVE 71



STYLE 71



CAPE 75



TRENDY ZIPPER 77



ADVENTURE 79



VIVA 79

			
♂ 406	♀ 408		♂ 527 528 529 NEW 85
ESSENTIAL 81	KANGAROO 81		FROSTY

			
♂ 520	♀ 525 NEW	♀ 519	♀ 526
HORIZON 87	EXIT 89	PRACTIC 89	SCARF NEW 89





			
	♂ 522 521	♂ 511 510	♂ 515 514
	PERFORMANCE 93	JACKET 95	COOL 97

			
♂ 531 532 NEW	♂ 517 516	♂ 509	♀ 524
NANO 99	VISION 101	BODY WARMER 103	WINDY 103

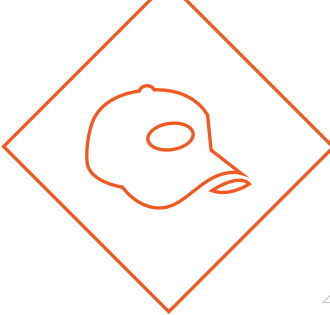

			
♂ 523		♂ 124 140 147	♀ 167 NEW
NORDIC 105		FANTASY 109	RACER 111

			
♂ 168 NEW	♀ 165	♂ 217	♂ 125
PRIDE 111	STAR 113	VICTORY 113	PLAYTIME 115

			
♂ 605	♂ 607 608	♀ 611 NEW	♀ 610
PLAYTIME 115	COMFORT 117	COMFY 117	BALANCE 119

			
♀ 603	♀ 604		♀ 301 NEW
LEISURE 119	TWO IN ONE 119		RAP 5P 123

			
♀ 302 NEW	♀ 305	♂ 303	♀ 306
RAP 6P 123	6P 125	6P KIDS 125	6P SANDWICH 127

			
♀ 307	♀ 324	♀ 304	♂ 322
5P 127	LATINO 127	CLASSIC 129	CLASSIC KIDS 129

			
♂ 329	♀ 327	♀ 328	♀ 310
FANCY 131	RELAX 131	TWISTER 131	SUNVISOR 131

			
♀ 325	♀ 326		♀ 903
SOFTSHELL 133	FURRY 133		TERRY TOWEL 137



♀ 905

TERRY BATH TOWEL 137



♀ 907

TERRY HAND TOWEL 139



♀ 908

TERRY TOWEL 139



♀ 909

TERRY BATH TOWEL 139



♀ 271
NEW

DRESS UP 161



♂ 256
♀ 257

COLLAR UP 163



♀ 251
♀ 253

PERFECTION PLAIN 165



♀ 900

SMALL 143



♀ 901

LARGE 143



♀ 911

SMART 145



♂ 259
♀ 269
NEW

GRAND 167



♂ 258

CONTRAST STRIPE LS 168



♂ 550

CASUAL 169



♂ 260
♀ 261

FLASH 171



♀ 912

ENERGY 145



♀ P71

PARADE 148



♀ P73

PAINT 149



♂ 262
♀ 263

DYNAMIC 173



♂ 453
♀ 454
NEW

BOMBER 175



♂ 452
♀ 451

VOYAGE 177



♂ 552
♀ 551
NEW

EVEREST 179



♀ P74

PEAK 150



♀ P81

PIXEL 151



♂ P72

PELICAN 152



♀ P75

PROGRESS LS 153



♂ 553
♀ 554
NEW

EVEREST 181



♂ 155
♀ 156
NEW

BRAVE 183



♂ 150
♀ 152
NEW

ACTION 185



♀ 952

BAMBOO BATH TOWEL 188



♂ P21
♀ P22

JOY 155



♀ P41
NEW

ZERO 156



♀ P94
NEW

BLANKY 157



♀ P31

SUNSHINE 158



♂ 951

BAMBOO TOWEL 188



♀ 950

BAMBOO GOLF TOWEL 188



♀ 953

BAMBOO BATHROBE 189

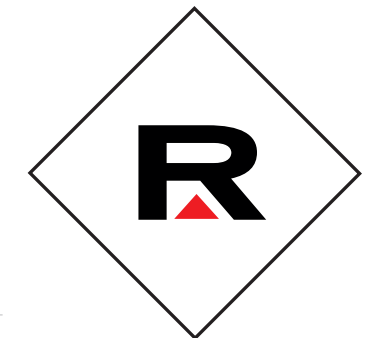

♀ P92

BEETLE 158



♀ P93
NEW

BUBBLE 159



♀ P91

BLOOM 159



♂ R01
♀ R02
NEW

RESIST 191



♂ R03
♀ R04
NEW

RESIST HEAVY 193



♂ W05
NEW

WOODY 191



♂ W06
NEW

RANGER 193



♀
R05
NEW

RESIST LS 195



♂
W51

WOODY 197



♂
W01

WOODY 197



♂
W52

WOODY 199



♀
4V6

HV ESSENTIAL 215



♀
5V1

HV FLEECE JACKET 215



♀
9V2

HV ENERGY 217



♀
3V8

HV TWISTER 217



♂
W02

WOODY 201



♂
W53

RANGER 203



♂
W03

RANGER 203



♂
W54

RANGER 205



♀
3V5

HV REFLEX 217



♀
2V9
NEW

HV RUNWAY 213



♀
9V3

HV BRIGHT 213



♀
9V4

HV BRIGHT 213



♂
W04

RANGER 207



♀
501
504

JACKET 209



♀
506

JACKET HI-Q 211



♀
518

NEXT 211



♀
5V9

HV PRACTIC 217



♀
1V9

HV PROTECT 213

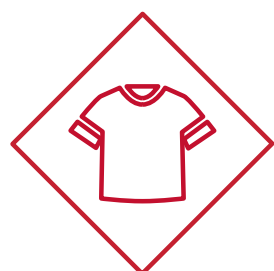

KOSZULKI



Single Jersey



100 % bawełna



Wykończenie
silikonowe

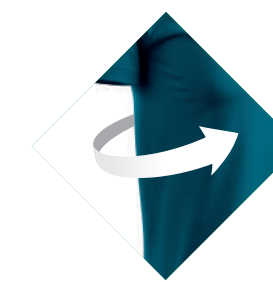

Bez szwów
bocznych



BASIC 129

koszulka męska

Single Jersey, 100 % bawełna, wykończenie silikonowe, 160 g/m²
XS - 5XL**

**5XL tylko w kolorach 00, 01, 02, 05, 07

wysokiej jakości koszulka o średniej gramaturze
dekolot z dodatkiem 5 % elastanu i taśmą wzmacniającą ramiona
bez szwów bocznych
powierzchnia silikonowa podkreśla ekskluzywny wygląd koszulki



BASIC 134

koszulka damska

Single Jersey, 100 % bawełna, wykończenie silikonowe, 160 g/m²
XS - 3XL**

**3XL tylko w kolorach 00, 01

koszulka damska wysokiej jakości o średniej gramaturze
krój podkreślający damską sylwetkę
wąska lamówka z dzianiny ściągaczowej z dodatkiem 5 % elastanu
taśma wzmacniająca na ramionach



BASIC 138

koszulka dziecięca

Single Jersey, 100 % bawełna, wykończenie silikonowe, 160 g/m²
4 lata/110 cm, 6 lat/122 cm, 8 lat/134 cm,
10 lat/146 cm, 12 lat/158 cm

koszulka dziecięca o średniej gramaturze ze szwami bocznymi
wąska lamówka z dodatkiem 5 % elastanu
wewnętrzna tylna część wokół karku wykończona taśmą
wzmocnienie na ramionach



* Kompozycja może się różnić: kolor 03 - 97 % bawełna, 3 % wiskoza; kolor 12 - 85 % bawełna, 15 % wiskoza
Nowość. Bliższych informacji o dostępności udzielą Państwu pracownicy Biura Obsługi Klienta.



HEAVY NEW 137

koszulka unisex

Single Jersey, 100 % bawełna, wykończenie silikonowe, 200 g/m²
XS - 4XL**

** 4XL tylko w kolorach 00, 01, 02, 05, 07

koszulka unisex o wyższej gramaturze
wąska lamówka z dodatkiem 5 % elastanu
bez szwów bocznych
taśma wzmacniająca ramiona
wykończenie silikonowe podkreśla ekskluzywny wygląd koszulki



HEAVY 110

koszulka unisex

Single Jersey, 100 % bawełna, 200 g/m²
S - 3XL**

** 3XL tylko w kolorach 00, 01, 02, 03, 05, 06, 07

koszulka unisex o wyższej gramaturze
wąska lamówka z dodatkiem 5% elastanu
wzmocnienie na ramionach
bez szwów bocznych



* Kompozycja może się różnić: kolor 03 - 97 % bawełna, 3 % wiskoza; kolor 12 - 85 % bawełna, 15 % wiskoza
Nowość. Bliższych informacji odnośnie dostępności udzieli Państwu pracownicy Biura Obsługi Klienta.



CLASSIC NEW 132

koszulka męska

Single Jersey, 100 % bawełna, 145 g/m²
S - 3XL

koszulka męska wysokiej jakości o niższej gramaturze
dekolt wykończony dzianiną ściągaczową
wewnętrzna tylna część lamówki wykończona tkaną taśmą
wzmocnienie na ramionach
bez szwów bocznych



CLASSIC NEW 133

koszulka damska

Single Jersey, 100 % bawełna, 145 g/m²
XS - 2XL

koszulka damska wysokiej jakości o niższej gramaturze
krój podkreślający damską sylwetkę
dekolt wykończony dzianiną ściągaczową
wewnętrzna tylna część lamówki wykończona tkaną taśmą
wzmocnienie na ramionach



CLASSIC NEW 135

koszulka dziecięca

Single Jersey, 100 % bawełna, 145 g/m²
4 lata/110 cm, 6 lat/122 cm
8 lat/134 cm, 10 lat/146 cm, 12 lat/158 cm

koszulka dziecięca wysokiej jakości o niższej gramaturze
wąska lamówka z dzianiny ściągaczowej
wewnętrzna tylna część lamówki wykończona tkaną taśmą
wzmocnienie na ramionach



* Kompozycja może się różnić: kolor 03 - 97 % bawełna, 3 % wiskoza; kolor 12 - 85 % bawełna, 15 % wiskoza
Nowość. Bliższych informacji odnośnie dostępności udzielą Państwu pracownicy Biura Obsługi Klienta.





CLASSIC 101

koszulka unisex

Single Jersey, 100 % bawełna, 160 g/m²

S - 4XL**

**4XL tylko w kolorach 00, 01

wysokiej jakości koszulka unisex, średnia gramatura materiału

okrągłe wycięcie

wzmocnienie na ramionach

bez szwów bocznych



CLASSIC 100

koszulka dziecięca

Single Jersey, 100 % bawełna, 160 g/m²

4 lata/110 cm, 6 lat/122 cm

8 lat/134 cm, 10 lat/146 cm, 12 lat/158 cm

dziecięca koszulka o średniej gramaturze

krój z bocznymi szwami

dekolt wykończony dzianiną ściągaczkową 1:1

taśma na ramionach



* Kompozycja może się różnić: kolor 03 - 97 % bawełna, 3 % wiskoza; kolor 12 - 85 % bawełna, 15 % wiskoza
Nowość. Bliższych informacji odnośnie dostępności udzielą Państwu pracownicy Biura Obsługi Klienta.



ELEMENT 145

koszulka unisex

Single Jersey, 100 % bawełna, 180 g/m²

*XS - 4XL***

*** 4XL tylko w kolorach 00, 01*

wysokiej jakości koszulka z odrywaną metką
 dekolt wykończony dzianiną ściągaczkową 1:1 z dodatkiem 5 % elastanu
 taśma wokół szyi w kolorze koszulki
 taśma wzmacniająca na ramionach
 krój bezszwowy



TEAR OFF



VIPER 143

koszulka męska

Single Jersey, 100 % bawełna, wykończenie silikonowe, 180 g/m²

S - 2XL

męska koszulka z krótkim rękawem o wysokiej gramaturze
 modny, dopasowany krój z bocznymi szwami
 wąska lamówka z dzianiny ściągaczkowej z dodatkiem 5 % elastanu
 wewnętrzna tylna część lamówki wykończona taśmą wzmacniającą



DUO



VIPER 161

koszulka damska

Single Jersey, 100 % bawełna, wykończenie silikonowe, 180 g/m²

XS - 2XL

koszulka damska z krótkim rękawem o wysokiej gramaturze
 dopasowany krój z bocznymi szwami
 okrągły szeroki dekolt
 dekolt wykończony dzianiną ściągaczkową 1:1 z dodatkiem 5 % elastanu
 wewnętrzna część tylnej lamówki z paskiem wzmacniającym
 wzmocniony szew na ramionach



NEW

DUO



* Kompozycja może się różnić: 85 % bawełna, 15 % wiskoza
 NEW Nowość. Bliższych informacji odnośnie dostępności udzielą Państwu pracownicy Biura Obsługi Klienta.



V-NECK 102

koszulka unisex

Single Jersey, 100 % bawełna, 160 g/m²
S - 3XL

wysokiej jakości koszulka unisex, średnia gramatura materiału
dekolot w serek
wzmocnienie na ramionach
brak szwów bocznych



+Q



HEAVY V-NECK 111

koszulka unisex

Single Jersey, 100 % bawełna, 200 g/m²
S - 4XL**

** 4XL tylko w kolorach 00, 01

wysokiej jakości koszulka unisex, wysoka gramatura materiału
dekolot w serek, lamówka z dodatkiem 5% elastanu
wysoka jakość materiału i szycia
podwójne szwy
wzmocnienie na ramionach



+Q



* Kompozycja może się różnić: 97 % bawełna, 3 % wiskoza



SLIM FIT V-NECK 146

koszulka męska

*Single Jersey; 100 % bawełna, wykończenie silikonowe, 180 g/m²
S - 3XL*

koszulka męska z krótkim rękawem o wyższej gramaturze
modna lamówka w kształcie V
wąska lamówka z dzianiny ściągaczowej, z 5 % elastanu
modny, przylegający krój ze szwami bocznymi
taśma wzmacniająca na ramionach



FIT V-NECK 162

koszulka damska

*Single Jersey; 100 % bawełna, wykończenie silikonowe, 180 g/m²
XS - 2XL*

koszulka damska z krótkim rękawem o wysokiej gramaturze
dopasowany krój z bocznymi szwami
lamówka w kształcie V
dekolot wykończony dzianiną ściągaczową 1:1 z dodatkiem 5 % elastanu
wewnętrzna część tylnej lamówki z paskiem wzmacniającym
wzmocniony szew na ramionach



* Kompozycja może się różnić: 85 % bawełna, 15 % wiskoza
NEW Nowość. Bliższych informacji odnośnie dostępności udzielą Państwu pracownicy Biura Obsługi Klienta.



FUSION 163

koszulka męska

Single Jersey; 65 % poliester, 35 % bawełna, 160 g/m²
S - 3XL

męska koszulka z krótkim rękawem o średniej gramaturze
podwinięte rękawy przyszyte w czterech punktach
lamówka z dzianiny ściągaczowej
krój z bocznymi szwami
wzmocniony szew na ramionach
materiał przystosowany do sublimacji



M1 M2 M3 M4 M5 M6 M7

♂
NEW
DUO



FUSION 164

koszulka damska

Single Jersey; 65 % poliester, 35 % bawełna, 160 g/m²
XS - 2XL

damska koszulka z krótkim rękawem o średniej gramaturze
podwinięte rękawy przyszyte w czterech punktach
lamówka z dzianiny ściągaczowej
dopasowany krój z bocznymi szwami
wzmocniony szew na ramionach
materiał przystosowany do sublimacji



M1 M2 M3 M4 M5 M6 M7 M9

♀
NEW
DUO





COLORMIX 109

koszulka unisex

*Single Jersey, 100% bawełna, 200 g/m²
S - 3XL*

trójkolorowa koszulka męska
okrągłe wycięcie, lamówka z dodatkiem 5% elastanu
dzięki wysokiej gramaturze materiału zachowuje swój kształt
wzmocnienie na ramionach



♀



SAILOR 803

koszulka unisex

*Single Jersey, 100% bawełna, 150 g/m²
XS - 2XL*

koszulka unisex wysokiej jakości w paski biało-granatowe
kołnierzyk z dzianiny ściągaczowej z dodatkiem 5% elastanu
taśma wzmacniająca wokół szyi
ramiona wzmocnione taśmą w kolorze koszulki
krój z bocznymi szwami



02

♀





INFINITY 131

koszulka unisex

Single Jersey, 100% bawełna, 180 g/m²
S - 3XL

wysokiej jakości koszulka unisex o wysokiej gramaturze
dekolt oraz rękawy wykończone wąską lamówką w kontrastowych kolorach
krój z bocznymi szwami



INFINITY 148

koszulka dziecięca

Single Jersey, 100% bawełna, 180 g/m²
4 lata/110 cm, 6 lat/122 cm
8 lat/134 cm, 10 lat/146 cm, 12 lat/158 cm

wysokiej jakości koszulka dziecięca o wysokiej gramaturze
dekolt oraz rękawy wykończone wąską lamówką w kontrastowych kolorach
krój z bocznymi szwami





CAMOUFLAGE 144

koszulka unisex

Single Jersey, 100 % bawełna, 160 g/m²
XS - 3XL

uniwersalna koszulka o średniej gramaturze w stylizyce moro
krój z bocznymi szwami
dekolt wykończony dzianiną ściągaczkową z domieszką 5% elastanu
taśma wokół szyi w kolorze koszulki
taśma wzmacniająca na ramionach



32 33 34



CAMOUFLAGE LS 166

koszulka unisex

Single Jersey, 100 % bawełna, 160 g/m²
XS - 3XL

koszulka unisex o średniej gramaturze z długim rękawem w stylizyce moro
długie raglowane rękawy
dekolt wykończony dzianiną ściągaczkową 1:1 z dodatkiem 5 % elastanu
krój z bocznymi szwami
taśma wokół szyi w kolorze koszulki



32 33 34



NEW



CAMOUFLAGE 149

koszulka dziecięca

Single Jersey, 100 % bawełna, 160 g/m²
4 lata/110 cm, 6 lat/122 cm, 8 lat/134 cm,
10 lat/146 cm, 12 lat/158 cm

dziecięca koszulka o średniej gramaturze w stylizyce moro
krój z bocznymi szwami
dekolt wykończony dzianiną ściągaczkową z domieszką 5 % elastanu
taśma wokół szyi w kolorze koszulki
taśma wzmacniająca na ramionach



32 33 34



NEW





PURE 122

koszulka damska

Single Jersey, 100 % bawełna, wykończenie silikonowe, 150 g/m²
XS - 3XL**

**3XL tylko w kolorach 00, 01, 02, 07, 12

koszulka damska z bardzo krótkim rękawem
okrągłe luźne wycięcie z wąską lamówką
taśma wzmacniająca ramiona
krój podkreślający kobiecą sylwetkę
wykończenie silikonowe



GLANCE 141

koszulka damska

Single Jersey, 95 % bawełna, 5 % elastan, 180 g/m²
XS - 2XL

koszulka damska o wysokiej gramaturze z okrągłym dekoltem
materiał z dodatkiem elastanu - dzięki niemu tkanina jest bardziej
wytrzymała, rozciągliwa i lepiej dopasowuje się do sylwetki
dopasowany krój z bocznymi szwami podkreśla kobiecą sylwetkę
dekolc z wąską lamówką z tego samego materiału



DREAM 128

koszulka damska

Single Jersey, 95 % bawełna, 5 % elastan, 180 g/m²
XS - 3XL**

**3XL tylko w kolorach 00, 01

wysokiej jakości koszulka damska o kroju raglanowym
wysoka gramatura
dekolc w serek
zachowuje fason dzięki dodatkowi elastanu
długość do biodra



*Kompozycja może się różnić: 85 % bawełna, 15 % wiskoza

Nowość. Bliższych informacji odnośnie dostępności udzielą Państwu pracownicy Biura Obsługi Klienta.



CITY 120

koszulka damska

Single Jersey; 100 % bawełna, wykończenie silikonowe, 150 g/m²
XS - 3XL*

*3XL tylko w kolorach 00, 01

modna koszulka damska z bardzo krótkim rękawkiem
okrągłe wycięcie z wąską lamówką
taśma wzmacniająca ramiona
krój podkreślający kobiecą sylwetkę
wykończenie silikonowe



LOVE 123

koszulka damska

Single Jersey; 95 % wiskoza, 5 % elastan, 150 g/m²
XS - 2XL

modna koszulka damska
luźny krój z kimonowym rękawem
owalny dekolt wykończony lamówką
długość koszulki pozwala na różne sposoby noszenia



Nowość. Bliższych informacji odnośnie dostępności udzielą Państwu pracownicy Biura Obsługi Klienta.





TRIUMPH 136

damski top

Single Jersey, 95 % bawełna, 5 % elastan, 180 g/m²
XS - 2XL

dopasowana koszulka damska na szerszych ramiączkach
przedłużony fason
przyjemny materiał z dodatkiem elastanu,
zapewnia długotrwałe zachowanie kształtu



CORE 142

męski top

Single Jersey, 100 % bawełna, 160 g/m²
S - 2XL

męski top o średniej gramaturze
brak szwów bocznych
lamówka dekoltu i ramion z tego samego materiału
szew wzmacniający ramiona



* Kompozycja może się różnić: 85 % bawełna, 15 % wiskoza
Nowość. Bliższych informacji odnośnie dostępności udzieli Państwu pracownicy Biura Obsługi Klienta.



SLIM 139

koszulka damska

Single Jersey, 95 % bawełna, 5 % elastan, 180 g/m²
XS - 3XL**

** 3XL tylko w kolorach 00, 01

koszulka damska z długim rękawem o wysokiej gramaturze materiał z dodatkiem elastanu - dzięki niemu tkanina jest bardziej wytrzymała, rozciągliwa i lepiej dopasowuje się do sylwetki dopasowany krój z bocznymi szwami podkreśla kobiecą sylwetkę okrągły dekolt z wąskim obszyciem z tego samego materiału



ELEGANCE 127

koszulka damska

Single Jersey, 95 % bawełna, 5 % elastan, 180 g/m²
XS - 3XL**

** 3XL tylko w kolorach 00, 01

wysokiej jakości koszulka damska o wysokiej gramaturze dekolt w serek długi rękaw raglanowy wąski krój podkreślający kobiecą sylwetkę materiał z dodatkiem elastanu utrzymuje stabilność fasonu dekoracyjny szew na rękawach



LONG SLEEVE 121

koszulka dziecięca

Single Jersey, 100 % bawełna, 160 g/m²
4 lata/110 cm, 6 lat/122 cm
8 lat/134 cm, 10 lat/146 cm, 12 lat/158 cm

koszulka dziecięca z długim rękawem o średniej gramaturze wąska lamówka z dzianiny ściągaczowej w kolorze koszulki bez mankietów krój z bocznymi szwami



* Kompozycja może się różnić: 85 % bawełna, 15 % wiskoza



FIT LONG SLEEVE 119

koszulka męska



Single Jersey, 100 % bawełna, 160 g/m²

S - 3XL**

**3XL tylko w kolorach 00, 01, 02

dopasowany podkoszulek męski z długim rękawem o średniej gramaturze
modna wąska lamówka wokół szyi w kolorze koszulki
bez mankietów
krój z bocznymi szwami



LONG SLEEVE 112

koszulka unisex



Single Jersey, 100 % bawełna, 180 g/m²

M - 3XL

koszulka unisex z długim rękawem o wyższej gramaturze
lamówka wykonana z dzianiny ściągaczowej, z dodatkiem 5 % elastanu
na ramionach pasek w kontrastowym kolorze
taśma wzmacniająca na ramionach
krój z bocznymi szwami



STREET LS 130

koszulka męska



Single Jersey, 100 % bawełna, 180 g/m²

M - 2XL

wysokiej jakości koszulka męska, wysoka gramatura materiału
okrągłe wycięcie pod szyją, długi rękaw raglanowy
w kontrastowym kolorze
krój z bocznymi szwami
rękaw z mankietem



* Kompozycja może się różnić: kolor 03 - 97 % bawełna, 3 % wiskoza; kolor 12 - 85 % bawełna, 15 % wiskoza





KOSZULKI POLO



100 % bawełna

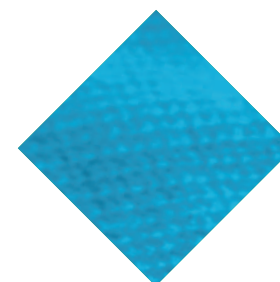

Kołnierz z dzianiny
ściągaczowej 1:1

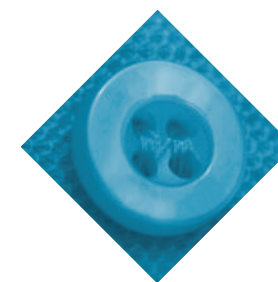

Guziczki w kolorze
materiału



Luźny krój
z bocznymi szwami



PIQUE POLO 203

koszulka polo męska

*Pique, 65 % bawełna, 35 % poliester, 200 g/m²
S - 4XL***

***4XL tylko w kolorach 00, 01, 02, 04, 05, 06, 07, 09, 11, 12, 15, 94*

koszulka polo z krótkim rękawem, z dzianiny typu pique
rękawy i kołnierzyk wykończone podwójnymi ściągaczowymi plisami
3 guziki w kolorze materiału

lamówka wokół rękawów i kołnierzyka w tym samym stylu



PIQUE POLO 210

koszulka polo damska

*Pique, 65 % bawełna, 35 % poliester, 200 g/m²
XS - 3XL***

***3XL tylko w kolorach 00, 01, 07*

koszulka z krótkim rękawem, ze splotu pique
elegancki krój damski

przedłużone wąskie obszycia z 5 guzikami

lamówka wokół rękawów i kołnierzyka w tym samym stylu



PIQUE POLO 222

koszulka polo dziecięca

*Pique, 65 % bawełna, 35 % poliester, 200 g/m²
4 lata/110 cm, 6 lat/122 cm, 8 lat/134 cm,
10 lat/146 cm, 12 lat/158 cm*

dziecięca koszulka polo o wyższej gramaturze

kołnierzyk i wykończenie rękawków z dzianiny ściągaczowej 1:1

3 guziczki w kolorze materiału

luźny krój z bocznymi szwami



** Kompozycja może się różnić: kolor 03 - 97 % bawełna, 3 % wiskoza; kolor 12 - 85 % bawełna, 15 % wiskoza
🚩 Nowość. Bliższych informacji odnośnie dostępności udzielą Państwu pracownicy Biura Obsługi Klienta.*



COTTON 212

koszulka polo męska

Pique, 100 % bawełna, 170 g/m²
S - 3XL

koszulka polo męska o średniej gramaturze
kołnierz oraz rękawy wykończone lamówką z dzianiny ściągaczowej
listwa z 3 guzikami w kolorze materiału
rozporki w bocznych szwach na dole
osobno pakowana kieszonka dla ułatwienia znakowania



DUO



COTTON 213

koszulka polo damska

Pique, 100 % bawełna, 170 g/m²
XS - 2XL

koszulka polo damska o średniej gramaturze
rozporki w bocznych szwach na dole
listwa z 5 guzikami w kolorze materiału
kołnierz oraz rękawy wykończone lamówką z dzianiny ściągaczowej
osobno pakowana kieszonka dla ułatwienia znakowania



DUO



* Kompozycja może się różnić: kolor 12 - 85 % bawełna, 15 % wiskoza
🔪 Nowość. Bliższych informacji odnośnie dostępności udzieli Państwu pracownicy Biura Obsługi Klienta.



COTTON HEAVY 215

koszulka polo męska

*Pique, 100 % bawełna, 220 g/m²
S - 3XL*

koszulka polo męska o wysokiej gramaturze
kołnierz oraz rękawy wykończone lamówką z dzianiny ściągaczowej 1:1
zapinana na 3 guziki w kolorze materiału
krój z bocznymi szwami zakończony małymi rozporkami
taśma wzmacniająca na karku



♂

DUO



COTTON HEAVY 216

koszulka polo damska

*Pique, 100 % bawełna, 220 g/m²
XS - 2XL*

koszulka polo damska o wysokiej gramaturze
taliowany krój z bocznymi szwami zakończony małymi rozporkami
kołnierz oraz rękawy wykończone lamówką z dzianiny ściągaczowej 1:1
zapinana na 5 guzików w kolorze materiału
taśma wzmacniająca na karku

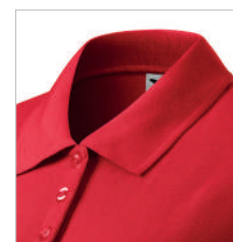

♀

DUO





URBAN 219

koszulka polo męska

*Pique, 65 % bawełna, 35 % poliester, 200 g/m²
S - 3XL*

podwójny ozdobny pasek w kontrastowym kolorze
umieszczony na kołnierzyku i rękawach
kołnierzyk oraz rękawy uszyte z dzianiny ściągaczowej 1:1
taśma wokół szyi w kolorze koszulki polo
krój z bocznymi szwami



URBAN 220

koszulka polo damska

*Pique, 65 % bawełna, 35 % poliester, 200 g/m²
XS - 2XL*

podwójny ozdobny pasek w kontrastowym kolorze
umieszczony na kołnierzyku i rękawach
kołnierzyk oraz rękawy uszyte z dzianiny ściągaczowej 1:1
taśma wokół szyi w kolorze koszulki polo
krój z bocznymi szwami



* Kompozycja może się różnić: kolor 12 - 85 % bawełna, 15 % wiskoza



SINGLE J. 202

koszulka polo męska

Single Jersey, 100% bawełna, wykończenie silikonowe, 180 g/m²
S - 3XL**

**3XL tylko w kolorach 00, 01, 02, 05, 07

męska koszulka polo z jednostronnej dzianiny gładkiej o wyższej gramaturze
2 guziki w kolorze materiału
wzmocniony szew na ramionach
koszulka ma szwy boczne
wewnętrzna tylna część lamówki wykończona taśmą



SINGLE J. 223

koszulka polo damska

Single Jersey, 100% bawełna, wykończenie silikonowe, 180 g/m²
XS - 2XL

damska koszulka polo z jednostronnej dzianiny gładkiej o wyższej gramaturze
kołnierzyk z dzianiny ściągaczowej 1:1
kołnierzyk zapinany na 4 guziki w kolorze materiału
wewnętrzna część tylnej lamówki z taśmą wzmacniającą
wzmocniony szew na ramionach
dopasowany krój z bocznymi szwami



* Kompozycja może się różnić: kolor 03 - 97% bawełna, 3% wiskoza; kolor 12 - 85% bawełna, 15% wiskoza
NEW Nowość. Bliższych informacji odnośnie dostępności udzielą Państwu pracownicy Biura Obsługi Klienta.



PIQUE POLO LS ²²¹

koszulka polo męska



*Pique, 65 % bawełna, 35 % poliester, 200 g/m²
S - 3XL*

koszulka polo z długim rękawem o wyższej gramaturze
kołnierzyk wykonany z dzianiny ściągaczowej 1:1 z podwójną ozdobną wypustką
wewnętrzna część kołnierzyka wzmocniona taśmą w kolorze materiału
trzy guziki w kolorze materiału
rękawy wykończone podwójnym szwem
krój z bocznymi szwami



SINGLE J. LS ²¹¹

koszulka polo męska



*Single Jersey, 100% bawełna, 180 g/m²
S - 2XL*

koszulka polo z jednostronnej dzianiny gładkiej
długie rękawy wykończone lamówką z dzianiny ściągaczowej 1:1
2 guziki w kolorze materiału
wzmocnienie na ramionach
szwy boczne





KOSZULE



100 % bawełna

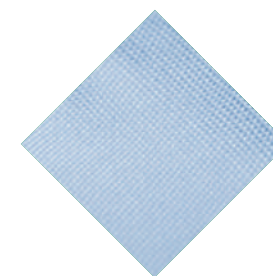

Popelina

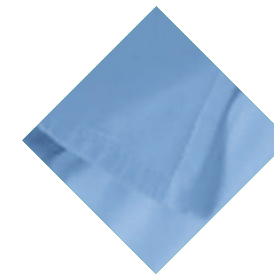

Kołnierzyk koszulowy

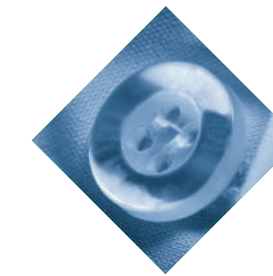

Guziki w kolorze materiału



SHIRT SHORT SLEEVE ²⁰⁷ ♂

koszula męska

DUO

*Popelina, 100 % bawełna, 120 g/m²
S - 3XL*

koszula z krótkim rękawem wykonana z przylegającego materiału w części tylnej podwójny karczek oraz zakładki, które sprawiają, że produkt jest luźniejszy w części przedniej naszyta kieszeń kołnierzyk koszulowy zaokrąglony dół



CHIC ²¹⁴ ♀

koszula damska

DUO

*Popelina, 100 % bawełna, 120 g/m²
XS - 2XL*

wysokiej jakości koszula damska z krótkim rękawem wykonana z nieprześwitującego materiału zaszewki w okolicy biustu i pasa, które podkreślają damską figurę kołnierzyk koszulowy obszyta plisa zapinana na guziki zaokrąglony dół





SHIRT LONG SLEEVE 209

koszula męska

Popelina, 100 % bawełna, 125 g/m²
S - 3XL

wysokiej jakości koszula męska z długim rękawem
naszyta kieszeń na przedniej stronie
obszyta plisa zapinana na guziki
kołnierzyk koszulowy
regulacja mankietów przy pomocy 2 guzików



STYLE 218

koszula damska

Popelina, 100 % bawełna, 125 g/m²
XS - 2XL

wysokiej jakości koszula damska z rękawem 3/4
wcięcie w talii oraz zaszewki na wysokości klatki
piersiowej bardzo dobrze podkreślają damską sylwetkę
kołnierzyk koszulowy
obszyta plisa zapinana na guziki (dodatkowy guziczek w zestawie)
dolne brzegi rękawów wszyte w wywijane mankiety z ozdobnym rozcięciem
zaokrąglony dół



Nowość. Bliższych informacji odnośnie dostępności udzieli Państwu pracownicy Biura Obsługi Klienta.



BLUZY

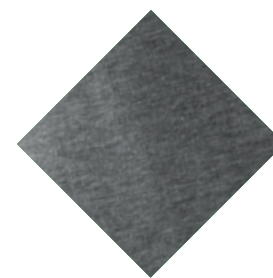

Strona
wewnętrzna
czesana



65 % bawełna,
35 % poliester



Zapinana
na suwak



Kaptur z podszewką,
regulowany za pomocą
sznurków



CAPE 413

bluza męska

Terry, czesana od wewnątrz,
65 % bawełna, 35 % poliester, 320 g/m²
S - 3XL

męska bluza z kapturem
przednia kieszeń typu "kangurka"
kaptur z podszewką i sznurkiem
wykończenie dzianiną ściągaczkową 2:2 z dodatkiem 5 % elastanu
wewnętrzna tylna część wokół szyi wykończona taśmą



♂
NEW
DUO



CAPE 414

bluza damska

Terry, czesana od wewnątrz,
65 % bawełna, 35 % poliester, 320 g/m²
XS - 2XL

damska bluza z kapturem
przednia kieszeń typu "kangurka"
kaptur z podszewką i sznurkiem
wykończenie dzianiną ściągaczkową 2:2 z dodatkiem 5 % elastanu
wewnętrzna tylna część wokół szyi wykończona taśmą
dopasowany krój



♀
NEW
DUO



* Kompozycja może się różnić: 85 % bawełna, 15 % wiskoza
NEW Nowość. Bliższych informacji odnośnie dostępności udzielą Państwu pracownicy Biura Obsługi Klienta.



TRENDY ZIPPER 410

bluza męska

Terry, czesana od wewnątrz,
65 % bawełna, 35 % poliester, 300 g/m²
S - 3XL

przednia duża kieszeń typu „kangurka”
kaptur z podszewką i sznurkiem
dół bluzy oraz końce rękawów wykończone dzianiną
ściągaczkową 2:2 z dodatkiem 5 % elastanu
kieszenie przesyte ozdobnymi szwami
wewnętrzna tylna część wokół szyi wykończona taśmą



TRENDY ZIPPER 411

bluza damska

Terry, czesana od wewnątrz,
65 % bawełna, 35 % poliester, 300 g/m²
XS - 2XL

przednia duża kieszeń typu „kangurka”
kaptur z podszewką i sznurkiem
dół bluzy oraz końce rękawów wykończone dzianiną
ściągaczkową 2:2 z dodatkiem 5 % elastanu
kieszenie przesyte ozdobnymi szwami
wewnętrzna tylna część wokół szyi wykończona taśmą



TRENDY ZIPPER 412

bluza dziecięca

Terry, czesana od wewnątrz,
65 % bawełna, 35 % poliester, 300 g/m²
6 lat/122 cm, 8 lat/134 cm, 10 lat/146 cm, 12 lat/158 cm

zapinana na zamek bluza dziecięca
kaptur z podszewką
przednia kieszeń typu „kangurka”
wykończenie dzianiną ściągaczkową 2:2 z dodatkiem 5 % elastanu
kieszenie przesyte ozdobnymi szwami
wewnętrzna tylna część wokół szyi wykończona taśmą



* Kompozycja może się różnić: 85 % bawełna, 15 % wiskoza

Nowość. Bliższych informacji odnośnie dostępności udzieli Państwu pracownicy Biura Obsługi Klienta.





ADVENTURE 407

bluza męska

Terry, czesana od wewnątrz,
65 % bawełna, 35 % poliester, 300 g/m²
S - 3XL

wysokiej jakości modna bluza ze stójką z dzianiny ściągaczowej
zapinana na zamek
części boczne, mankiety, brzegi kieszeni oraz dół bluzy
wykonane z dzianiny ściągaczowej
dwie przednie kieszenie



DUO



VIVA 409

bluza damska

Terry, czesana od wewnątrz,
97 % bawełna, 3 % elastan, 300 g/m²
XS - 2XL

wysokiej jakości modna bluza ze stójką z dzianiny ściągaczowej
zapinana na zamek
części boczne, mankiety, brzegi kieszeni oraz dół bluzy
wykonane z dzianiny ściągaczowej
dwie przednie kieszenie
krój podkreślający kobiecą sylwetkę
długość do bioder



DUO



* Kompozycja może się różnić: 85 % bawełna, 15 % wiskoza

** Kompozycja może się różnić: 64 % bawełna, 33 % polyester, 3 % elastan

🔪 Nowość. Bliższych informacji odnośnie dostępności udzielą Państwu pracownicy Biura Obsługi Klienta.



ESSENTIAL 406

bluza męska/dziecięca

Terry, czesana od wewnątrz,
65 % bawełna, 35 % poliester, 300 g/m²
S - 3XL
10 lat/146 cm, 12 lat/158 cm

wysokiej jakości bluza z kulistą główką rękawa
podwójne przeszycia wokół rękawów, przy dekolcie oraz na dolnym brzegu
dół bluzy i mankiety rękawów z dzianiny ściągaczowej 1:1 z 5 % elastanu



KANGAROO 408

bluza damska

Terry, wewnętrzna strona nieczesana,
97 % bawełna, 3 % elastan, 280 g/m²
XS - 2XL

modna damska bluza z kapturem i kieszeniami ukrytymi w szwach bocznych
lamówka na kapturze, sznurki oraz boki bluzy w kontrastowym kolorze
dół bluzy oraz rękawy wykonane z dzianiny ściągaczowej 2:2 z dodatkiem elastanu



* Kompozycja może się różnić: 97 % bawełna, 3 % wiskoza

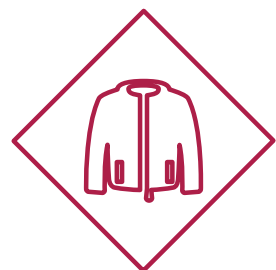

POLARY

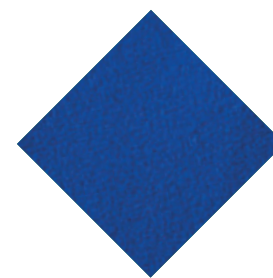

Polar

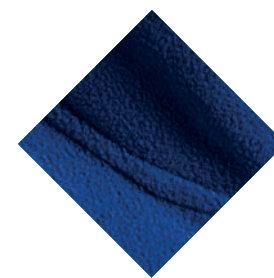

Ozdobne szwy

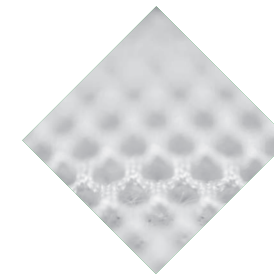

100 % poliester



2 kieszenie przednie
zapinane na zamek
blyskawiczny



FROSTY 527

polar męski

Polar, 100 % poliester, wykończenie antypillingowe, 220 g/m²
S - 4XL

męski polar wykończony kontrastowymi dodatkami
2 kieszenie przednie zapinane na zamek błyskawiczny
kołnierz stojący z zabezpieczeniem zamka pod brodą
ozdobne szwy
dolny ściągacz regulowany za pomocą elastycznego sznurka
wykończenie antypillingowe na zewnętrznej stronie



00 24 01 02 05 44 92 07

(kolor uzupełniający 94)



NEW



FROSTY 528

polar damski

Polar, 100 % poliester, wykończenie antypillingowe, 220 g/m²
XS - 3XL

damski polar wykończony kontrastowymi dodatkami
dopasowany krój
2 kieszenie przednie zapinane na zamek błyskawiczny
kołnierz stojący z zabezpieczeniem zamka pod brodą
ozdobne szwy
dolny ściągacz regulowany za pomocą elastycznego sznurka
wykończenie antypillingowe na zewnętrznej stronie



00 24 01 02 05 44 92 07 40

(kolor uzupełniający 94)



NEW



FROSTY 529

polar dziecięcy

Polar, 100 % poliester, wykończenie antypillingowe, 220 g/m²
6 lat/122 cm, 8 lat/134 cm,
10 lat/146 cm, 12 lat/158 cm

dziecięcy polar wykończony kontrastowymi dodatkami
2 kieszenie przednie zapinane na zamek błyskawiczny
kołnierz stojący z zabezpieczeniem zamka pod brodą
ozdobne szwy
dolny ściągacz regulowany za pomocą elastycznego sznurka
wykończenie antypillingowe na zewnętrznej stronie



01 02 44 92 07 40

(kolor uzupełniający 94)



NEW



NEW Nowość. Bliższych informacji odnośnie dostępności udzielą Państwu pracownicy Biura Obsługi Klienta.





HORIZON 520

polar męski

Polar, 100 % poliester, wykończenie antypillingowe, 280 g/m²
S - 3XL

bluza polarowa z krótkim zamkiem w kolorze materiału
mankiet z wszytą gumką
dolny ściągacz regulowany za pomocą elastycznego sznurka
wykończenie antypillingowe na zewnętrznej stronie (nie mechaci się)





EXIT 525

unisex kamizelka polarowa

Polar, 100 % poliester, wykończenie antypillingowe, 220 g/m²
XS - 3XL

kamizelka polarowa na zamek błyskawiczny z kontrastowymi dodatkami
2 kieszenie przednie oraz 1 na piersi zapinane na zamek błyskawiczny
kołnierz stojący z zabezpieczeniem zamka pod brodą
kołnierz, ramiona oraz dolna część lamówki z ozdobnymi szwami
dolny ściągacz regulowany za pomocą elastycznego sznurka
wykończenie antypillingowe na zewnętrznej stronie



(kolor uzupełniający 94)



PRACTIC 519

unisex czapka polarowa

Polar, 100 % poliester, wykończenie antypillingowe, 240 g/m²
uniwersalny

praktyczna czapka polarowa unisex
antypilling na zewnętrznej stronie
stylowy dodatek do całej gamy produktów z polaru
2w1 czapka lub komin (tunel) polarowy



SCARF NEW 526

unisex szalik polarowy

Polar, 100 % poliester, wykończenie antypillingowe, 230 g/m²
155 x 25 cm

polarowy szal unisex
krawędzie są obszyte ściąganiem łańcuszkowym
szerokość 25 cm umożliwiającą różne sposoby noszenia
na zewnętrznej stronie antypilling



NEW Nowość. Bliższych informacji odnośnie dostępności udzielą Państwu pracownicy Biura Obsługi Klienta.



OUTDOOR



Softshell

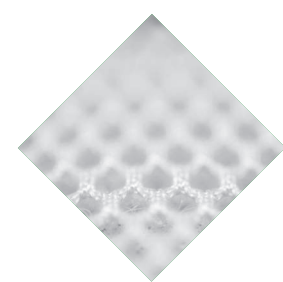

100% Poliester



Elastyczny sznurek ze stoperem w kapturze



Kieszonka na piersi zapinana na zamek



PERFORMANCE 522

kurtka męska softshell

Softshell, 94 % poliester, 6 % elastan, oddychająca membrana, 100% poliester –mikropolar, 300 g/m², wodoodporność 14 000 mm, oddychalność 2 000 g/m²/24 godz. S - 3XL

oddychająca kurtka typu softshell dla mężczyzn
 odpinany kaptur
 2 kieszenie z przodu oraz kieszeń na klatce piersiowej zapinane na zamek
 łatwy dostęp do oznakowania produktu przez suwak umieszczony w podszewce kurtki na wysokości klatki piersiowej
 mankiety regulowane na rzep



PERFORMANCE 521

kurtka damska softshell

Softshell, 94 % poliester, 6 % elastan, oddychająca membrana, 100% poliester –mikropolar, 300 g/m², wodoodporność 14 000 mm, oddychalność 2 000 g/m²/24 godz. XS - 2XL

oddychająca kurtka typu softshell dla kobiet
 odpinany kaptur
 dopasowany krój podkreśla kobiecą sylwetkę
 2 przednie kieszenie oraz kieszeń na klatce piersiowej zapinane na zamek błyskawiczny
 łatwy dostęp do oznakowania produktu przez suwak umieszczony w podszewce kurtki na wysokości klatki piersiowej
 mankiety regulowane na rzep

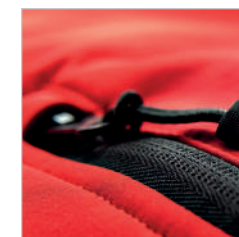



SOFTSHELL JACKET 511

kurtka męska

Softshell, 94 % poliester, 6 % elastan, oddychająca membrana, 100 % poliester, 300 g/m², wodoodporność 14 000 mm, oddychalność 2 000 g/m²/24 godz.

S - 3XL

oddychająca kurtka typu softshell dla mężczyzn
 odblaskowe paski na przedniej jak i tylnej części kurtki
 dwie kieszenie przednie z odblaskowymi paskami, mała kieszonka na lewym rękawie
 mała wewnętrzna kieszeń na zamek z wyjściem na słuchawki
 mankiety regulowane na rzep
 możliwość ściągnięcia dolnej lamówki za pomocą gumki



DUO



SOFTSHELL JACKET 510

kurtka damska

Softshell, 94 % poliester, 6 % elastan, oddychająca membrana, 100 % poliester, 300 g/m², wodoodporność 14 000 mm, oddychalność 2 000 g/m²/24 godz.

XS - 2XL

oddychająca kurtka typu softshell, doskonała ochrona przed wiatrem i deszczem
 wąski krój podkreślający kobiecą sylwetkę
 odblaskowe paski na przedniej i tylnej części kurtki
 dwie kieszenie przednie z odblaskowymi paskami, mała kieszonka na lewym rękawie
 mała wewnętrzna kieszeń na zamek z wyjściem na słuchawki
 mankiety regulowane na rzep
 wszyty wieszaczek oraz pętelki na słuchawki po wewnętrznej stronie przedniej części kurtki



DUO





COOL 515

kurtka męska

Softshell, 100 % poliester, membrana, 100 % poliester, 210 g/m²
 wodoodporność 5 000 mm, oddychalność 2 000 g/m²/24 hod
 S - 3XL

lekka kurtka z tkaniny softshell z kapturem regulowanym sznurkiem
 wiatroodporna i wodoodporna, oddychająca
 mankiety regulowane na rzep
 2 kieszenie boczne
 zewnętrzna kieszeń na piersi wkomponowana w szew
 elementy odblaskowe na rękawach i kapturze

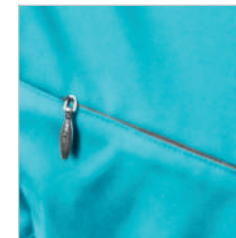

COOL 514

kurtka damska

Softshell, 100 % poliester, membrana, 100 % poliester, 210 g/m²
 wodoodporność 5 000 mm, oddychalność 2 000 g/m²/24 hod
 S - 2XL

lekka kurtka z tkaniny softshell z kapturem regulowanym sznurkiem
 wiatroodporna i wodoodporna, oddychająca
 ergonomiczny krój podkreśla damską sylwetkę
 2 kieszenie boczne
 zewnętrzna kieszeń na piersi wkomponowana w szew
 elementy odblaskowe na rękawach i kapturze





NANO 531

kurtka męska softshell

Softshell, 100 % poliester 75D z wykończeniem NANOTEX®,
oddychająca membrana, 100 % poliester - perforowany
mikropolar, 280 g/m²
wodoodporność 5 000 mm, oddychalność 600 g/m²/24 godz.
S - 3XL

męska kurtka typu softshell z kontrastowymi dodatkami
nowoczesna struktura softshell
wykończenie NANOTEX® zwiększające odporność na wodę
2 kieszenie przednie oraz 1 na piersi zapinane na zamek błyskawiczny
kaptur regulowany elastycznym sznurkiem
kaptur oraz rękawy regulowane na rzep



NANO 532

kurtka damska softshell

Softshell, 100 % poliester 75D z wykończeniem NANOTEX®,
oddychająca membrana, 100 % poliester - perforowany
mikropolar, 280 g/m²
wodoodporność 5 000 mm, oddychalność 600 g/m²/24 godz.
XS - 2XL

damska kurtka typu softshell z kontrastowymi dodatkami
nowoczesna struktura softshell
wykończenie NANOTEX® zwiększające odporność na wodę
2 kieszenie przednie oraz 1 na piersi zapinane na zamek błyskawiczny
kaptur regulowany elastycznym sznurkiem
kaptur oraz rękawy regulowane na rzep
dopasowany krój



NEW

DUO



NEW

DUO





VISION 517

kamizelka męska softshell

Softshell, 94 % poliester, 6 % elastan,
Polar, 100 % poliester, 280 g/m²
S - 3XL

kamizelka męska
dwie przednie kieszenie umieszczone w szwie bocznym zapinane na zamek
możliwość ściągnięcia dolnej lamówki za pomocą gumki
wszyty wieszaczek



36 01 59 07



♂
DUO



VISION 516

kamizelka damska softshell

Softshell, 94 % poliester, 6 % elastan,
Polar, 100 % poliester, 280 g/m²
XS - 2XL

kamizelka damska
wąski krój podkreślający kobiecą sylwetkę
dwie przednie kieszenie umieszczone w szwie bocznym zapinane na zamek
możliwość ściągnięcia dolnej lamówki za pomocą gumki
wszyty wieszaczek



36 01 59 07



♀
DUO





BODY WARMER 509

kamizelka męska

strona zewnętrzna: Rip Stop 100% Nylon 210T ze srebrną warstwą na stronie wewnętrznej, strona wewnętrzna: Polar, 100% poliester, 300 g/m²
S - 3XL

kamizelka ocieplana dla mężczyzn
z przodu dwie wszyte kieszenie
kontrastująca podszewka z polaru posiadająca antypillingowe wykończenie
dół regulowany za pomocą elastycznej gumki ze stoperem
dwie kieszenie wewnętrzne (1 mniejsza – na telefon komórkowy, 1 większa)



WINDY 524

wiatrówka unisex

100% poliester, powłoka PA
S - 3XL

lekka kurtka wiatroodporna zapinana na całej długości
kaptur chowany w kołnierzu
dwie boczne kieszenie
kaptur oraz dół kurtki regulowane sznurkiem w kolorze materiału
do kurtki dołączony jest woreczek z pętelką,
uszyty z tego samego materiału co kurtka, zapinany na suwak





NORDIC 523

kurtka męska



zewnątrzna część: 100% poliester, mikrofibra
wypełnienie 100% poliester, podszewka: 100% poliester
M - 2XL

męska kurtka ocieplana o przedłużonym kroju
odpinany kaptur
na całej długości zapinana na suwak, skrócona długość suwaka by nie krępował ruchów
podwójne przednie kieszenie listewkowe z boku zapinane na zamek błyskawiczny
2 wewnętrzne kieszenie na piersi zapinane na rzep
podwójny mankiet rękawa z wewnętrznym ściągaczem z dodatkiem elastanu
ozdobne wykończenie rękawów z guziczkiem patentowym
kołnierz wykończony jest wewnętrznym ściągaczem w celu zwiększenia komfortu noszenia



01





SPORT

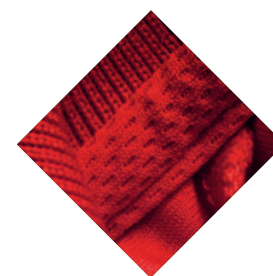

Wewnętrzna tylna część lamówki wykończona taśmą

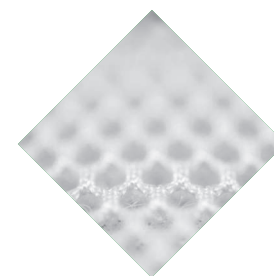

100 % poliester

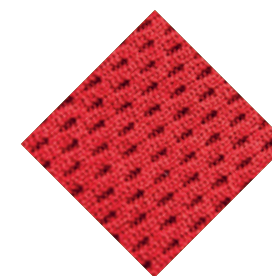

Pika interlokowa



Oddychający, szybkoschnący materiał



FANTASY 124

koszulka męska

Pika interlokowa, 100 % poliester, 150 g/m²
S - 3XL

nowoczesna koszulka z miękkiego, gładkiego materiału
idealna do uprawiania sportów
oryginalnie podzielony dekolt



FANTASY 140

koszulka damska

Pika interlokowa, 100 % poliester, 150 g/m²
XS - 2XL

koszulka damska idealny do uprawiania sportów
oddychający, szybkoschnący materiał
dopasowany krój podkreśla kobiecą sylwetkę
okrągły dekolt z lamówką z tego samego materiału
wewnętrzna tylna część lamówki wykończona taśmą



FANTASY 147

koszulka dziecięca

Pika interlokowa, 100 % poliester, 150 g/m²
6 lat/122 cm, 8 lat/134 cm,
10 lat/146 cm, 12 lat/158 cm

nowoczesna koszulka dziecięca przeznaczona zarówno
do uprawiania sportu jak i codziennego użytkowania
oryginalnie podzielony dekolt
krój z bocznymi szwami





RACER 167

damski top

Double Face, 100 % poliester, 130 g/m²
XS - 2XL

damski sportowy top wykonany z gładkiego, szybkoschnącego materiału
wycięcia przy łopatkach (racerback)
dopasowany krój z bocznymi szwami
dekolt oraz otwory wokół ramion wykończone taśmą z tego samego materiału co top



NEW



PRIDE 168

koszulka unisex

Double Face, 100 % poliester, 130 g/m²
XS - 4XL
* 4XL tylko w kolorze 00

koszulka sportowa z długim rękawem wykonana z gładkiego, szybkoschnącego materiału
lamówka wykonana z tego samego materiału co koszulka
wewnętrzna część tylnej lamówki z taśmą wzmacniającą
wzmocniony szew na ramionach



NEW





STAR 165

koszulka unisex

*Single Jersey; 100 % poliester, 160 g/m²
XS - 3XL*

koszulka unisex wykonana z gładkiego materiału
okrągły dekolt wykonany z tego samego materiału co koszulka
wewnątrz lamówki wszyty pasek
taśma wzmacniająca na ramionach
krój ze szwami bocznymi



VICTORY 217

koszulka polo unisex

*Pika interlokowa, 100 % poliester, 150 g/m²
S - 3XL*

koszulka polo idealna do uprawiania sportu, jak i do codziennego noszenia
oddychający, szybkooschnący materiał
krój z bocznymi szwami
kołnierz wykończony lamówką z dzianiny ściągaczowej 1:1
zapinana na 3 guziki w kolorze materiału
wewnętrzna część lamówki wykończona taśmą

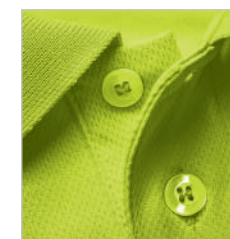



PLAYTIME 125

koszulka męska/dziecięca

Pika interlokowa, 100 % poliester, 150 g/m²

S - 2XL

6 lat/122 cm, 8 lat/134 cm

10 lat/146 cm, 12 lat/158 cm

koszulka-bezrękawnik, ukształtowana w części ramieniowej szwem dzielącym odpowiednia do uprawiania sportu dzięki szybkoschnącemu materiałowi owalny dekolt z lamówka wykonaną z tego samego materiału co koszulka szwy zdobione lamowaniem z odbłaskowego materiału krój z bocznymi szwami



PLAYTIME 605

szorty męskie/dziecięce

Pika interlokowa, 100 % poliester, 150 g/m²

S - 3XL

6 lat/122 cm, 8 lat/134 cm

10 lat/146 cm, 12 lat/158 cm

wygodne, luźne szorty z szerokimi nogawkami
mała wewnętrzna kieszonka wszyta w pasie
krój bez bocznych szwów
wszyta gumka w pasie
można nosić samodzielnie lub w komplecie z koszulką Playtime





COMFORT 607

spodnie dresowe męskie/dziecięce

Terry, wewnętrzna strona nieczesana,
65 % bawełna, 35 % poliester, 300 g/m²
S - 3XL

10 lat/146 cm, 12 lat/158 cm

wygodne męskie spodnie dresowe z wysokiej jakości materiału
2 boczne kieszenie
ściągane w pasie gumką, regulowane za pomocą sznurka
krój z prostą nogawką bez ściągacza na dole



COMFORT 608

spodnie damskie

Terry, wewnętrzna strona nieczesana,
65 % bawełna, 35 % poliester, 300 g/m²
XS - 2XL

wygodne, damskie spodnie dresowe
elastyczne w pasie z wszytą gumką i sznurkiem do regulacji
prosty krój nogawek zakończonych podwójnym szwem

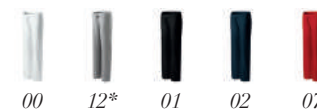

COMFY 611

spodenki męskie

Terry, wewnętrzna warstwa nieczesana,
65 % bawełna, 35 % poliester, 300 g/m²
S - 3XL

komfortowe męskie spodenki
kieszenie w bocznych szwach z listewkami
elastyczna taśma ze sznurkiem do regulowania w pasie
luźny krój
długość do kolan



* Kompozycja może się różnić: 97 % bawełna, 3 % wiskoza
NEW Nowość. Bliższych informacji odnośnie dostępności udzieli Państwu pracownicy Biura Obsługi Klienta.





BALANCE 610

legginsy damskie

Single Jersey; 95 % bawełna, 5 % elastan, 190 g/m²
XS - 3XL

modne, długie legginsy
elastyczne w pasie
nogawki zakończone podwójnym szwem
bez szwów bocznych



LEISURE 603

spodnie damskie

Single Jersey; 95 % bawełna, 5 % elastan, 200 g/m²
XS - 2XL

idealne do uprawiania sportu, rekreacji oraz noszenia na co dzień
przyjemny w dotyku materiał z dodatkiem elastanu,
dzięki któremu ubranie zachowuje swój kształt
dwie wszyte kieszenie przednie
w pasie wszyta gumka
zakończenie nogawek z wszytą gumką



TWO IN ONE 604

spódnica damska

Single Jersey; 95 % bawełna, 5 % elastan, 200 g/m²
XS - XL

spódnica damska z wszytymi szortami z tego samego materiału
tkanina z dodatkiem elastanu, dzięki któremu ubranie zachowuje swój kształt
sznurek w pasie – do regulacji rozmiaru
trapezowy krój spódnicy zapewnia swobodę ruchów



* Kompozycja może się różnić: 97 % bawełna, 3 % wiskoza
Nowość. Bliższych informacji odnośnie dostępności udzielą Państwu pracownicy Biura Obsługi Klienta.



CZAPKI



Regulacja obwodu za pomocą metalowej klamry

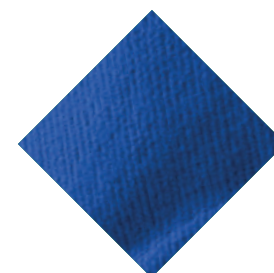

Czesana bawełna



100 % bawełna

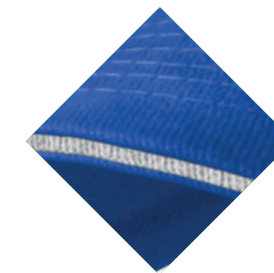

Wszyty pasek w kontrastowym kolorze



5P RAP 301

czapka unisex

Twill, 100 % bawełna, 100 % czesana bawełna, 340 g/m²
nastawialny

pięciopanelowa czapka bawełniana
prosty daszek z odklejaną naklejką
wzmocniony panel przedni
haftowane wywietrzniki
rozmiar regulowany plastikowym zapięciem w stylu retro



+M
NEW



6P RAP 302

czapka unisex

Tkanina diagonalna, 100 % czesana bawełna, 340 g/m²
nastawialny

sześciopanelowa czapka bawełniana
prosty daszek z odklejaną naklejką
wzmocnione panele przednie
haftowane wywietrzniki
rozmiar regulowany plastikowym zapięciem w stylu retro



+M
NEW



NEW Nowość. Bliższych informacji odnośnie dostępności udzielią Państwu pracownicy Biura Obsługi Klienta.



6P 305

czapka unisex

Tkanina diagonalna, 100 % czesana bawełna, 340 g/m²
nastawialny

sześciopanelowa czapka, gruba bawełna czesana
regulacja obwodu za pomocą metalowej klamry
haftowane wywietrzniki
szeroka gama kolorów

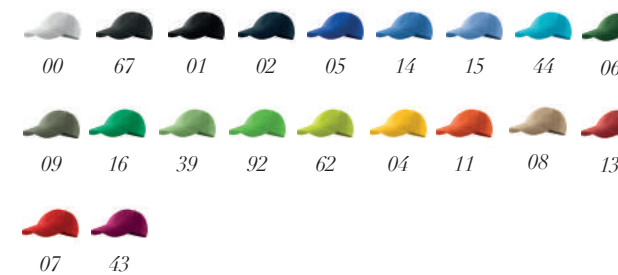

6P KIDS 303

czapka dziecięca

Tkanina diagonalna, 100 % czesana bawełna, 340 g/m²
nastawialny

sześciopanelowa czapka, gruba bawełna czesana
regulowane zapięcie na rzep
haftowane wywietrzniki





6P SANDWICH 306

czapka unisex



Tkanina diagonalna, 100 % czesana bawełna, 340 g/m²
nastawialny

sześciopanelowa czapka wykonana z wysokiej jakości bawełny, sportowy design
daszek z obszyciem w kontrastowym kolorze
regulacja obwodu za pomocą metalowej klamry
haftowane wywietrzniki



5P 307

czapka unisex



Tkanina diagonalna, 100 % czesana bawełna, 340 g/m²
nastawialny

pięciopanelowa czapka, gruba czesana bawełna
regulacja obwodu za pomocą metalowej klamry
haftowane wywietrzniki



LATINO 324

czapka unisex



Splot płócienny, 100 % bawełna, 230 g/m²
nastawialny

modna miękka czapka z płótna bawełnianego
panel czołowy nadaje się do aplikacji nadruku i haftu
rozmiar uniwersalny, zapięcie na rzep

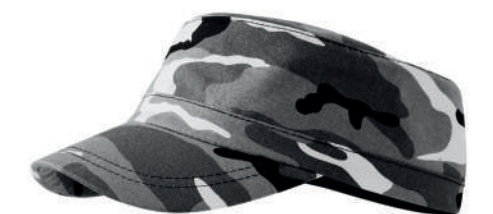

Nowość. Bliższych informacji odnośnie dostępności udzielą Państwu pracownicy Biura Obsługi Klienta.





CLASSIC 304

kapelusz unisex

Splot diagonalny, 100 % czesana bawełna, 260 g/m²
uniwersalny, obwód 61 cm

bawełniany kapelusz unisex
obszty widocznym szwem
haftowane wywietrzniki



CLASSIC KIDS 322

kapelusz dziecięcy

Splot diagonalny, 100 % czesana bawełna, 260 g/m²
6 - 9 lat, obwód 56 cm

kapelusz wykonany z wysokiej jakości przewiewnego materiału
haftowane wywietrzniki
od strony wewnętrznej taśma absorbująca pot





FANCY 329

chusta unisex/dziecięca

Single Jersey, 100 % bawełna, 160 g/m²
68 x 68 cm

modna chusta w kształcie trójkąta
idealny dodatek na co dzień lub do uprawiania sportu
obszyte brzegi



RELAX 327

chusta unisex/dziecięca

Interlock, 100 % poliester, 120 g/m²
65 x 65 cm

elastyczna chusta w kształcie trójkąta
idealna jako modny dodatek podczas uprawiania sportu i nie tylko
obszyte brzegi



TWISTER 328

chusta unisex/dziecięca

Single Jersey, 100 % poliester, 135 g/m²
50 x 26 cm

modny elastyczny szal kominowy
uniwersalne zastosowanie (sposoby noszenia podano na opakowaniu)



SUNVISOR 310

daszek unisex

Splot diagonalny, 100 % czesana bawełna
nastawialny

daszek na lato
materiał zewnętrzny: 100 % czesana bawełna, splot diagonalny
materiał wewnętrzny: 100 % bawełna, frotte - dla wygodnego użytkowania
i absorpcji potu
regulacja obwodu za pomocą plastikowej klamry



Nowość. Bliższych informacji odnośnie dostępności udzielą Państwu pracownicy Biura Obsługi Klienta.



SOFTSHELL 325

czapka unisex

Softshell, 94 % poliester, 6 % elastan,
Polar, 100 % poliester
uniwersalny

czapka typu softshell z nausznikami
możliwość regulacji rozmiaru za pomocą paska na rzep
nauszniki można schować wewnątrz czapki



♀



FURRY 326

czapka unisex

Strona zewnętrzna: Rip Stop, 100 % poliamid,
strona wewnętrzna: Coral Polar, 100 % poliester
S, L

ocieplana czapka z nausznikami na zimę
przód zdobi sztuczne futerko, które zarazem chroni przed zimnem
zapięcie pod brodą – plastikowa klamra



♀





FROTTE

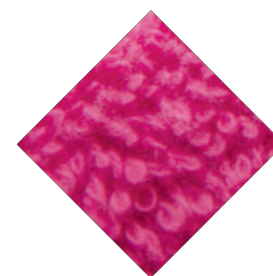

Tkanina frotte



Miękki, dobrze absorbuje wodę



100 % bawełna



Ozdobiony wyszywaną bordiurą po obu brzegach





TERRY TOWEL 903

ręcznik

Frotte, 100 % bawełna, 450 g/m²
50 x 100 cm

miękki w dotyku, dobrze absorbuje wodę
ozdobiony wyszywaną bordiurą po obu brzegach
tkana metka, która może również służyć jako wieszaczek

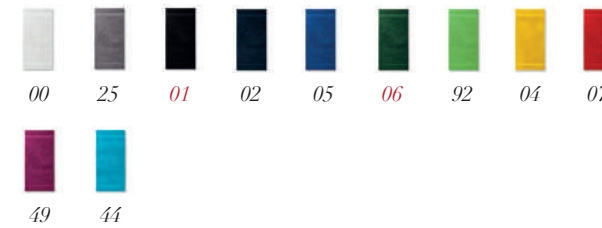

TERRY BATH TOWEL 905

ręcznik duży

Frotte, 100 % bawełna, 450 g/m²
70 x 140 cm

miękki w dotyku, dobrze absorbuje wodę
ozdobiony wyszywaną bordiurą po obu brzegach
tkana metka, która może również służyć jako wieszaczek

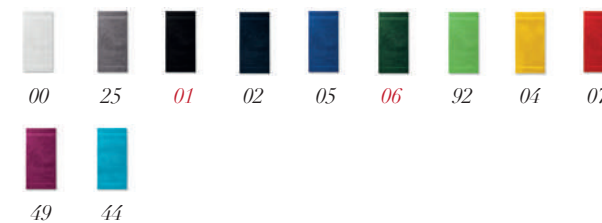



TERRY HAND TOWEL 907

mały ręcznik

Frotte, 100 % bawełna, 350 g/m²
30 x 50 cm

produkt wykonano z wysokiej jakości frotte, doskonały pod haft
miękki, dobrze absorbuje wodę, bez bordiury
tkana metka, może również służyć jako wieszaczek

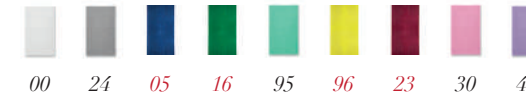

TERRY TOWEL 908

ręcznik

Frotte, 100 % bawełna, 350 g/m²
50 x 100 cm

produkt wykonano z wysokiej jakości frotte, doskonały pod haft
miękki, dobrze absorbuje wodę, bez bordiury
tkana metka, może również służyć jako wieszaczek

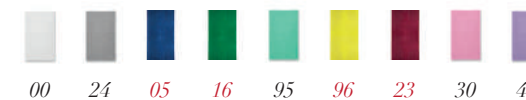

TERRY BATH TOWEL 909

ręcznik duży

Frotte, 100 % bawełna, 350 g/m²
70 x 140 cm

produkt wykonano z wysokiej jakości frotte, doskonały pod haft
miękki, dobrze absorbuje wodę, bez bordiury
tkana metka, może również służyć jako wieszaczek

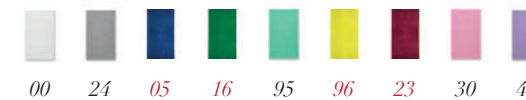



TORBY



Elementy odblaskowe

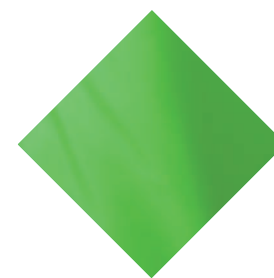

Splot płócienny

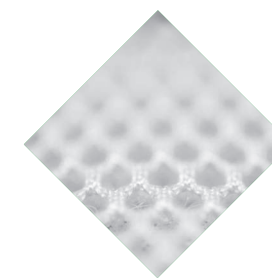

100 % poliester



Mała torebka do noszenia drobiazgów



SMALL 900

torba na zakupy

Splot płócienny, 100 % bawełna, 90 g/m²
42 x 38 cm, pasek 60 x 2,5 cm

mała, płócienna torba na zakupy
doskonała pod nadruk i haft
uchwyty do noszenia torby w dłoni lub na ramieniu
praktyczna, składana, zmieści się do kieszeni lub torebki
przystępna cenowo alternatywa dla plastikowych toreb



LARGE 901

torba na zakupy

Splot płócienny, 100 % bawełna, 280 g/m²
43 x 43 x 12 cm, pasek 70 x 2,5 cm

duża płócienna torba na zakupy
doskonała pod nadruk i haft
uchwyty do noszenia torby w dłoni lub na ramieniu
praktyczna, składana, mieści się do torebki





SMART 911

torba na zakupy

Splot płócienny, 100 % poliester, 40 g/m²
40 x 40 cm, pasek 50 x 3,5 cm

oryginalna torba na zakupy, ciekawy design
łatwo się składa w małą torebkę
mała torebka do noszenia drobiazgów
lamowane brzegi torby zapewniają jej odpowiednią wytrzymałość

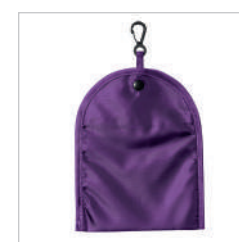

ENERGY 912

plecak unisex/dziecięcy

Oxford, 100 % poliester, 70 - 80 g/m²
uniwersalny (45 x 34 cm)

praktyczny plecak z elementami odbłaskowymi
2 sznurki ściągające
wewnętrzna kieszeń na zamek



Piccolio®



KOLEKCJA PICCOLIO

Otwarta na wasze śmiałe pomysły, a przy tym przyjazna portfelowi.
Promuj siebie i swoich klientów razem z nami!

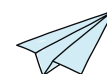

Połącz różne kolory i rozmiary, i stwórz swój niepowtarzalny styl. **Wykorzystaj nasze nowe koszulki z odrywaną metką do spersonalizowania produktu według własnego pomysłu.** Efekt ten można w prosty sposób uzyskać za pomocą np. nadruku, haftu, czy innych metod znakowania oraz metki własnego projektu, **a wszystko to w przystępnej cenie już od jednej sztuki! :)**



Wszystkie produkty z nowej linii Piccolio posiadają odrywane metki typu **TEAR OFF**. Piccolio należy do rodziny produktów Adler, dzięki czemu zyskacie także profesjonalny serwis.

BĄDŹ KREATYWNY I STWÓRZ UNIKALNE GADŻETY REKLAMOWE ORAZ WŁASNE KOSZULKI DZIĘKI PICCOLIO. :)

- ★ Zaprezentuj się światu w oryginalny i niepowtarzalny sposób dzięki Piccolio
- ★ Stwórz oryginalny gadżet reklamowy, który nie będzie kosztował kroci
- ★ Duże ilości dostępne od zaraz
- ★ Bogata paleta 27 kolorów!
- ★ Rozmiary zarówno dla dzieci (4-12lat) jak i dorosłych (XS-4XL)
- ★ Dodatkowo możesz skorzystać z naszego wsparcia marketingowego
- ★ Skorzystaj z najkorzystniejszej na rynku relacji ceny do jakości

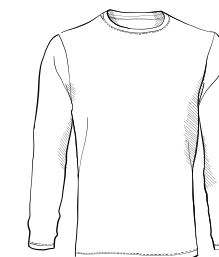
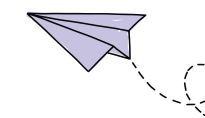

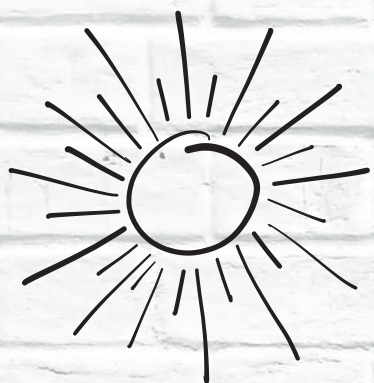

PARADE P71

♂ *koszulka unisex*

Single Jersey, 100 % bawełna, 135 g/m²
XS - 4XL

- lekka koszulka unisex
- dekolot wykończony dzianiną ściągaczkową 1:1
- wewnętrzna część tylnej lamówki z paskiem wzmacniającym
- wzmocniony szew na ramionach
- krój bezszwowy, odrywana metka



PAINT P73

♀ *koszulka unisex*

Single Jersey, 100 % bawełna, 150 g/m²
XS - 4XL

- koszulka unisex
- dekolot wykończony dzianiną ściągaczkową 1:1
- wewnętrzna część tylnej lamówki z paskiem wzmacniającym
- wzmocniony szew na ramionach
- krój bezszwowy, odrywana metka

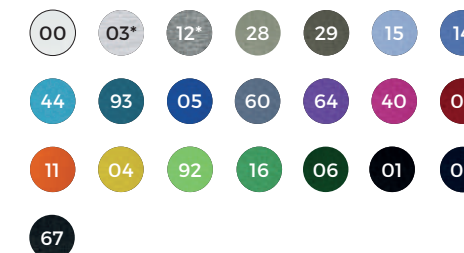

* Skład materiału może się różnić:
kolor 03 - 97 % bawełna, 3 % wiskoza;
kolor 12 - 85 % bawełna, 15 % wiskoza



PEAK P74

♀  *koszulka unisex*

Single Jersey, 100 % bawełna, 175 g/m²
XS - 4XL

- koszulka unisex o wyższej gramaturze
- dekolot wykończony dzianiną ściągaczkową 1:1
- wewnętrzna część tylnej lamówki z paskiem wzmacniającym
- wzmocniony szew na ramionach
- krój bezszwowy, odrywana metka



* Skład materiału może się różnić:
kolor 03 - 97 % bawełna, 3 % wiskoza;
kolor 12 - 85 % bawełna, 15 % wiskoza



PIXEL P81

♀  *koszulka unisex*

Materiał dwustronny, 100 % poliester, 130 g/m²
XS - 3XL, 4XL (tylko w kolorze 00)

- lekka koszulka unisex z szybkoschnącego materiału
- lamówka wykonana z dzianiny ściągaczkowej 1:1
- wewnętrzna część tylnej lamówki z paskiem wzmacniającym
- wzmocniony szew na ramionach
- krój z bocznymi szwami, odrywana metka





PELICAN P72

 *dziecięca*

Single Jersey, 100 % bawełna, 135 g/m²
4 - 12 lat

- lekka koszulka dziecięca
- dekolot wykończony dzianiną ściągaczową 1:1
- wewnętrzna część tylnej lamówki z paskiem wzmacniającym
- wzmocniony szew na ramionach
- krój ze szwami bocznymi, odrywana metka



PROGRESS LS P75

 *koszulka unisex*

Single Jersey, 100 % bawełna, 150 g/m²
XS - 2XL, 3XL (tylko w kolorach 00, 01)

- koszulka unisex z długim rękawem
- dekolot wykończony dzianiną ściągaczową 1:1
- wewnętrzna część tylnej lamówki z paskiem wzmacniającym
- wzmocniony szew na ramionach
- krój bezszwowy, odrywana metka



* Skład materiału może się różnić:
kolor 03 - 97 % bawełna, 3 % wiskoza;
kolor 12 - 85 % bawełna, 15 % wiskoza



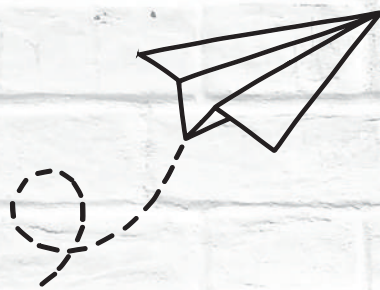

JOY P21

♂  *koszulka polo męska*

Pique, 65 % bawełna, 35 % poliester,
170 g/m²

S - 3XL, 4XL (tylko w kolorach 00, 01)

- męska koszulka polo o średniej gramaturze kołnierz oraz rękawy wykończone lamówką z dzianiny ściągaczowej 1:1 3 guziki w kolorze materiału krój z bocznymi szwami, odrywana metka



JOY P22

♀  *koszulka polo damska*

Pique, 65 % bawełna, 35 % poliester,
170 g/m²

S - 2XL, 3XL (tylko w kolorach 00, 01)

- damska koszulka polo o średniej gramaturze kołnierz oraz rękawy wykończone lamówką z dzianiny ściągaczowej 3 guziki w kolorze materiału krój dostosowany do damskiej sylwetki ze szwami bocznymi, odrywana metka





ZERO P41 NEW

♂  *Bluza Unisex*

Terry, czesana od wewnątrz,
50 % bawełna, 50 % poliester, 260 g/m²
XS - 3XL

lekka bluza zakładana przez głowę
dekolt, ściągacz dolny oraz mankiety wykończone
dzianiną ściągaczową 1:1 z dodatkiem 5 % elastanu
wzmocniony szew na ramionach
odrywana metka



* Skład materiału może się różnić:
kolor 03 - 97 % bawełna, 3 % wiskoza;
kolor 12 - 85 % bawełna, 15 % wiskoza

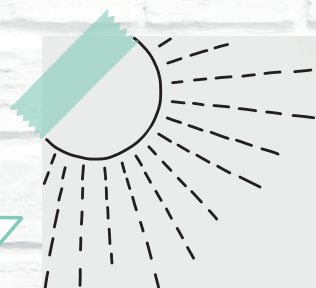

BLANKY P94 NEW

♀  *Koc Polarowy*

Polar, 100 % poliester, 200 g/m²
120 x 150 cm (złożony 30 x 12 cm)

poręczny, składany koc z zaokrąglonymi końcówkami
owierokowe przeszycie
gumka wszyta w narożniku koca umożliwiająca powieszenie
wykończenie antypillingowe po zewnętrznej stronie
odrywana metka



SUNSHINE P31

♂  czapka unisex

Tkanina diagonalna, 100 % bawełna, 120 g/m²
zapięcie regulowane rzepem

- lekka bawełniana czapka sześciopanelowa
- obszyte wywietrzniki
- wielkość regulowana na rzep
- odrywana metka



BEETLE P92

♀  plecak

100 % polipropylen,
90 g/m²
47 x 36 cm

- plecak uniwersalny, dwa czarne sznurki ściągające
- wzmocnione dolne narożniki podwójnym materiałem i metalowymi pierścieniami
- szwy boczne, odrywana metka

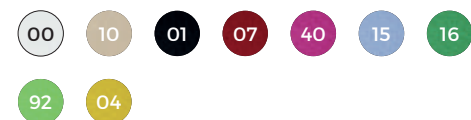

BUBBLE P93 NEW

♂  Torba na zakupy Unisex

100 % polipropylen, 90 g/m²
37 x 28 cm, pasek 60 cm

- mała torba wykonana z polipropylenu idealna pod znakowanie
- praktyczna oraz poręczna
- długość paska pozwala na noszenie zarówno w ręku jak i na ramieniu
- krzyżowe szwy na ramiączkach dla zwiększenia trwałości
- odrywana metka



BLOOM P91

♀  torba na zakupy

100 % polipropylen, 90 g/m²
45 x 40 cm, pasek 70 cm

- średniej wielkości torba na zakupy
- dwa długie paski do noszenia w ręku lub na ramieniu
- przystępna cenowo alternatywa dla plastikowych toreb
- poprzeczne przeszycie ramiączek zwiększające trwałość
- odrywana metka

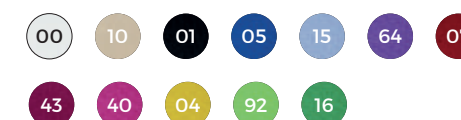



Produkty marki **MALFINI® Premium** znane są z niepowtarzalnego designu oraz najwyższej jakości. Luksusowe produkty wykonane są z przyjemnego materiału, w dopasowanym kroju, stworzonym do częstego użytkowania. Marka **MALFINI® Premium** kontynuuje pięcioletnią tradycję swojego poprzednika marki **MALFINI®**, z nowościami wprowadzonymi w oparciu o Państwa sugestie.

malfinipremium.com

DRESS UP ^{NEW}

SUKIENKA DAMSKA 271

Ekskluzywna sukienka polo w stylu "Collar up" do codziennego użytku.

DESIGN

Pique, 100 % bawełna, 215 g/m²

dopasowany krój ze szwami bocznymi

kołnierzyk oraz lamówka rękawków z dzianiny ściągaczowej 1:1

wewnętrzna tylna część wokół szyi wykończona taśmą kontrastową

kołnierzyk z 4 guzikami

dolna część wykończona kontrastowym paskiem

rozcięcia na szwach bocznych wykończone kontrastową taśmą

S - 3XL



NEW Nowość. Bliższych informacji odnośnie dostępności udziela Państwu pracownica Biura Obsługi Klienta.



COLLAR UP

KOSZULKA POLO MĘSKA ²⁵⁶

Modna męska koszulka polo z krótkim rękawem ozdobiona detalami w kontrastowym kolorze.

DESIGN

Pique, 100 % bawełna, 215 g/m²

kołnierzyk i rękawy uszyte z dzianiny ściągaczowej I:I

taśma wokół szyi w kontrastowym kolorze

kołnierzyk zapinany na 2 guziki

strona wewnętrzna kołnierzyka przeszita taśmą w kontrastowym kolorze

rozcięcia w bocznych szwach wzmocnione taśmą w kontrastowym kolorze

S - 3XL



162

Nowość. Bliższych informacji odnośnie dostępności udziela Państwu pracownica Biura Obsługi Klienta.

COLLAR UP

KOSZULKA POLO DAMSKA ²⁵⁷

Modna damska koszulka polo z krótkim rękawem ozdobiona detalami w kontrastowym kolorze.

DESIGN

Pique, 100 % bawełna, 215 g/m²

kołnierzyk i rękawy uszyte z dzianiny ściągaczowej I:I

taśma wokół szyi w kontrastowym kolorze

kołnierzyk zapinany na 4 guziki

strona wewnętrzna kołnierzyka przeszita taśmą w kontrastowym kolorze

rozcięcia w bocznych szwach wzmocnione taśmą w kontrastowym kolorze

XS - 2XL



163

Nowość. Bliższych informacji odnośnie dostępności udziela Państwu pracownica Biura Obsługi Klienta.

PERFECTION PLAIN

KOSZULKA POLO MĘSKA ²⁵¹

Prosta i jednocześnie elegancka koszulka polo na każdą okazję.

DESIGN

Pique, 95 % bawełna, 5 % elastan, 200 g/m²

kołnierzyk oraz lamówki rękawów uszyte z dzianiny ściągaczowej I:I z kontrastowym paskiem

ozdobny tkany pasek na zewnętrznej i wewnętrznej stronie kołnierzyka oraz rozcięcia po bokach

taśma wzmacniająca na ramionach

kołnierzyk zapinany na 3 guziki

dodatek 5 % elastanu sprawia, że koszulka znakomicie dopasowuje się do sylwetki

S - 3XL



164

PERFECTION PLAIN

KOSZULKA POLO DAMSKA ²⁵³

Elegancka koszulka polo o taliowanym kroju podkreśli kobiecą sylwetkę.

DESIGN

Pique, 95 % bawełna, 5 % elastan, 200 g/m²

kołnierzyk oraz lamówki rękawów uszyte z dzianiny ściągaczowej I:I z kontrastowym paskiem

ozdobny tkany pasek na zewnętrznej stronie kołnierzyka

taśma wzmacniająca na ramionach

listwa z 5 guzikami

dodatek 5 % elastanu sprawia, że koszulka znakomicie dopasowuje się do sylwetki

XS - 2XL



165

GRAND

KOSZULKA POLO MĘSKA MERCERYZOWANA 259

Męska koszulka polo z krótkim rękawem uszyta z merceryzowanej bawełny, dzięki czemu posiada jedwabisty połysk nadający jej elegancki wygląd.

DESIGN

Single Jersey, 100 % bawełna merceryzowana, 160 g/m²

kołnierzyk ozdobiony paskiem w kontrastowym kolorze uszyty z dzianiny ściągaczowej I:I

wzmocnienie szwów na ramionach, które zapobiega ich rozciąganiu

taśma wokół szyi w kontrastowym kolorze

rozcięcia w bocznych szwach wzmocnione taśmą w kontrastowym kolorze

kołnierzyk zapinany na 3 guziki

S - 3XL



00

01

02

71

GRAND ^{NEW}

KOSZULKA POLO DAMSKA MERCERYZOWANA 269

Elegancka damska koszulka polo wykonana z wysokiej jakości merceryzowanej, delikatnej bawełny.

DESIGN

Single Jersey, 100 % merceryzowana bawełna, 160 g/m²

kołnierzyk ozdobiony paskiem w kontrastowym kolorze, uszyty z dzianiny ściągaczowej I:I

wzmocniony szew na ramionach

wewnętrzna część tylnej lamówki z kontrastową taśmą

rozcięcia w bocznych szwach wzmocnione taśmą w kontrastowym kolorze

kołnierzyk zapinany na 5 guzików

XS - 2XL

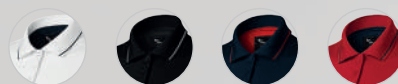

00

01

02

71

CONTRAST STRIPE LS

KOSZULKA POLO MĘSKA 258

Stylowa koszulka polo z długim rękawem ozdobiona detalami w kontrastowym kolorze.

DESIGN

Pique, 95 % bawełna, 5 % elastan, 200 g/m²

dodatek 5 % elastanu sprawia, że koszulka znakomicie dopasowuje się do sylwetki

taśma wokół szyi w kontrastowym kolorze

kołnierzyk zapinany na 2 guziki

strona wewnętrzna kołnierzyka przeszita taśmą w kontrastowym kolorze

mankiety zapinane na 1 guzik

S - 3XL



00 01 12* 71 77

168

* Kompozycja może się różnić:
kolor 12 skład materiału: 85 % bawełna, 15 % wiskoza, 5 % elastan

CASUAL

KURTKA MĘSKA SOFTSHELL 550

Kurtka męska w modnej kombinacji dzianiny swetrowej i softshell.

DESIGN

Knitted softshell – 100 % poliester, 100 % poliester micropolar

Softshell – 96 % poliester, 4 % elastan, 100 % poliester micropolar

Podszewka – 100 % poliester

podwójna kombinacja materiału softshell

dolna krawędź wykończona taśmą poliestrową, wszyty wieszaczek

S - 3XL



80 84

Nowość. Bliższych informacji odnośnie dostępności udziela Państwu pracownicy Biura Obsługi Klienta.

169

FLASH

KOSZULA MĘSKA 260

Elegancka męska koszula slim fit z krótkimi rękawami o zaokrąglonym dolnym wykończeniu.

DESIGN

Splot płócienny, 60 % bawełna, 40 % poliester, 105 g/m², slim fit

męska koszula z krótkim rękawem
perłowe guziki w kolorze materiału
wzmocnione wykończenie kołnierzyka
podwójny materiał na karczku
zaszewki z tyłu
zaokrąglony dół

S - 2XL



00

01

82

FLASH

KOSZULA DAMSKA 261

Elegancka damska koszula slim fit z krótkimi rękawami o zaokrąglonym dolnym wykończeniu.

DESIGN

Splot płócienny, 73 % bawełna, 24 % poliamid, 3 % elastan, 110 g/m², slim fit

damska koszula z krótkim rękawem
perłowe guziki w kolorze materiału
zaszewki podkreślające damska figurę
zaokrąglony dół
podwójny materiał na karczku

S - 2XL



00

01

82

DYNAMIC

KOSZULA MĘSKA ²⁶²

Elegancka męska koszula slim fit z długimi rękawami o zaokrąglonym dolnym wykończeniu.

DESIGN

Splot płócienny, 60 % bawełna, 40 % poliester, 105 g/m², slim fit

męska koszula z długim rękawem

rękawy z dwiema zakładkami zapinane na guzik

perłowe guziki w kolorze materiału

zaszewki z tyłu

wzmocnione wykończenie kołnierzyka

podwójny materiał na karczku

zaokrąglony dół

S - 2XL



00

01

82

DYNAMIC

KOSZULA DAMSKA ²⁶³

Elegancka damska koszula slim fit z długimi rękawami o zaokrąglonym dolnym wykończeniu.

DESIGN

Splot płócienny, 73 % bawełna, 24 % poliamid, 3 % elastan, 110 g/m², slim fit

damska koszula z długim rękawem

mankiety zapinane na 2 guziczki

szczelina w plisie formowana w szpicie

perłowe guziki w kolorze materiału

podwójny materiał na karczku

zaszewki podkreślające damska figurę

zaokrąglony dół

S - 2XL



00

01

82

BOMBER ^{NEW}

BLUZA MĘSKA ⁴⁵³

Bluza zapinana na zamek błyskawiczny w stylu "bomber" z kontrastowymi elementami.

DESIGN

Terry, 100 % bawełna, 320 g/m²

wykończenie kołnierzyka dzianiną ściągaczą 2:2 z dodatkiem elastanu

metalowy zamek ozdobiony logo MALFINI

kieszenie na bocznych szwach ze schowanym zamkiem

dolny ściągacz oraz mankiety wykończone dzianiną ściągaczą 2:2 z dodatkiem 5 % elastanu

S - 3XL



01 02 12* 71

* Kompozycja może się różnić:
kolor 12 skład materiału: 85 % bawełna, 15 % wiskoza

174

NEW Nowość. Bliższych informacji odnośnie dostępności udziela Państwu pracownicy Biura Obsługi Klienta

BOMBER ^{NEW}

BLUZA DAMSKA ⁴⁵⁴

Damska bluza zapinana na zamek błyskawiczny w stylu "bomber" z kontrastowymi elementami.

DESIGN

Terry, 100 % bawełna, 320 g/m²

wykończenie kołnierzyka dzianiną ściągaczą 2:2 z dodatkiem elastanu

metalowy zamek ozdobiony logo MALFINI

kieszenie na bocznych szwach ze schowanym zamkiem

dolny ściągacz oraz mankiety wykończone dzianiną ściągaczą 2:2 z dodatkiem 5 % elastanu

S - 2XL



01 02 12* 71

* Kompozycja może się różnić:
kolor 12 skład materiału: 85 % bawełna, 15 % wiskoza

NEW Nowość. Bliższych informacji odnośnie dostępności udziela Państwu pracownicy Biura Obsługi Klienta.

175

VOYAGE

BLUZA MĘSKA 452

Bluza męska z kontrastowymi elementami na całej długości zapinana na suwak.

DESIGN

Terry, 100 % bawełna, 320 g/m²

suwak metalowy ozdobiony logiem MALFINI w kontrastowym kolorze

kaptur z podszewką, regulowany sznurkiem w kontrastowym kolorze

raglanowe rękawy z ozdobnym szwem

taśma wokół szyi w kontrastowym kolorze

dół bluzy i mankiety rękawów z dzianiny ściągaczowej 2:2 z dodatkiem 5 % elastanu

S - 3XL



01 02 12* 71

176

* Kompozycja może się różnić:
kolor 12 skład materiału: 85 % bawełna, 15 % wiskoza

VOYAGE

BLUZA DAMSKA 451

Bluza damska z kapturem, kontrastowe elementy, taliowany krój na całej długości zapinana na suwak.

DESIGN

Terry, 100 % bawełna, 320 g/m²

suwak metalowy ozdobiony logiem MALFINI w kontrastowym kolorze

kaptur z podszewką, regulowany sznurkiem w kontrastowym kolorze

raglanowe rękawy z ozdobnym szwem

taśma wokół szyi w kontrastowym kolorze

dół bluzy i mankiety rękawów z dzianiny ściągaczowej 2:2 z dodatkiem 5 % elastanu

XS - 2XL



01 02 12* 71

177

* Kompozycja może się różnić:
kolor 12 skład materiału: 85 % bawełna, 15 % wiskoza

EVEREST ^{NEW}

KURTKA MĘSKA 552

Praktyczna pikowana lekka ocieplana kurtka z kapturem.

DESIGN

Splot płócienny, mikro włókno - 100 % poliamid 380T Nylon, wypełnienie 100 % poliester

zewnątrzna tkanina wykończona "na połysk"

kieszenie na zamek

podszewka, zamki oraz paski regulujące w czarnym kolorze

kaptur, rękawy oraz dolny ściągacz z elastycznym wykończeniem

dostęp do miejsca na znakowanie w tylnej części podszewki

S - 3XL



01

02

71

178

NEW Nowość. Bliższych informacji odnośnie dostępności udziela Państwu pracownicy Biura Obsługi Klienta.

EVEREST ^{NEW}

KURTKA DAMSKA 551

Modnie pikowana lekka ocieplana kurtka z kapturem.

DESIGN

Splot płócienny, mikro włókno - 100 % poliamid 380T Nylon, wypełnienie: 100 % poliester

zewnątrzna tkanina wykończona "na połysk"

krój podkreślający damską sylwetkę

kieszenie na zamek

podszewka, zamki oraz paski regulujące w czarnym kolorze

kaptur, rękawy oraz dolny ściągacz z elastycznym wykończeniem

dostęp do miejsca na znakowanie w tylnej części podszewki

XS - 2XL



01

02

71

179

NEW Nowość. Bliższych informacji odnośnie dostępności udziela Państwu pracownicy Biura Obsługi Klienta.

EVEREST ^{NEW}

KAMIZELKA MĘSKA ⁵⁵³

Praktyczna pikowana lekka kamizelka z kołnierzem stojącym.

DESIGN

Splot płócienny, mikro włókno
- 100 % poliamid 380T Nylon,
wypełnienie 100 % poliester

zewnątrzna tkanina
wykończona "na połysk"

kieszenie na zamek

podszewka, zamki oraz paski
regulujące w czarnym kolorze

otwory na ramiona oraz
dolny ściągacz z elastycznym
wykończeniem

dostęp do miejsca na znakowanie
w tylnej części podszewki

S - 3XL



01

71

02

180

^{NEW} Nowość. Bliższych informacji odnośnie dostępności udziela Państwu pracownica Biura Obsługi Klienta

EVEREST ^{NEW}

KAMIZELKA DAMSKA ⁵⁵⁴

Modnie pikowana lekka ocieplana kamizelka z kołnierzem stojącym.

DESIGN

Splot płócienny, mikro włókno
- 100 % poliamid 380T Nylon,
warstwa środkowa: 100 % poliester

zewnątrzna tkanina
wykończona "na połysk"

krój podkreślający damską sylwetkę

kieszenie na zamek

podszewka, zamki oraz paski regulujące
w czarnym kolorze

otwory na ramiona oraz dolny ściągacz
z elastycznym wykończeniem

dostęp do miejsca na znakowanie
w tylnej części podszewki

XS - 2XL



01

71

02

181

^{NEW} Nowość. Bliższych informacji odnośnie dostępności udziela Państwu pracownica Biura Obsługi Klienta.

BRAVE ^{NEW}

KOSZULKA MĘSKA ¹⁵⁵

Komfortowa męska koszulka z długim rękawem z dodatkiem 5 % elastanu.

DESIGN

Single Jersey, 95 % bawełna,
5 % Elastan, 160 g/m²

krój slim-fit z bocznymi szwami

wąska lamówka z dzianiny ściągaczowej.
I:I z dodatkiem 5 % elastanu
szew wzmacniający na ramionach

taśma wzmacniająca wewnątrz dekoltu
w kontrastowym kolorze

S - 3XL



182

^{NEW} Nowość. Bliższych informacji odnośnie dostępności udzieli Państwu pracownicy Biura Obsługi Klienta.

BRAVE ^{NEW}

KOSZULKA DAMSKA ¹⁵⁶

Damska koszulka z długim rękawem wykonana z przyjemnego materiału z dodatkiem 5 % elastanu.

DESIGN

Single Jersey, 95 % bawełna,
5 % Elastan, 160 g/m²

dopasowany krój podkreślający damską sylwetkę

szerszy, okrągły dekolt

wąska lamówka z dzianiny ściągaczowej. I:I z dodatkiem 5 % elastanu

szew wzmacniający na ramionach

taśma wzmacniająca wewnątrz dekoltu
w kontrastowym kolorze

XS - 2XL



183

^{NEW} Nowość. Bliższych informacji odnośnie dostępności udzieli Państwu pracownicy Biura Obsługi Klienta.

ACTION

KOSZULKA MĘSKA 150

Prosty krój, ozdobne przeszycie na ramionach i doskonałe wykonanie nadają klasycznej koszulce nowy charakter.

DESIGN

Single Jersey, 95 % bawełna,
5 % elastan, 180 g/m²

ozdobne przeszycia na ramionach

wąska lamówka z dzianiny ściągaczowej

dodatek 5 % elastanu, sprawia że koszulka znakomicie dopasowuje się do sylwetki

S - 2XL



ACTION ^{NEW}

KOSZULKA DAMSKA 152

Perfekcyjnie dopasowana damska koszulka z dodatkiem elastanu.

DESIGN

Single Jersey, 95 % bawełna,
5 % elastan, 180 g/m²

szersza okrągła lamówka

szew wzmacniający na ramionach

wąska lamówka z dzianiny ściągaczowej,
z dodatkiem 5 % elastanu

wewnętrzna część tylnej lamówki
z taśmą w kontrastowym kolorze

krótkie, dopasowane rękawy

ozdobne szwy

XS - 2XL



EXCLUSIVE ^{NEW}

KOSZULKA MĘSKA ¹⁵³

Najwyższej jakości koszulka wykonana z ekskluzywnej bawełny SUPIMA®.

DESIGN

Single Jersey, 100 % SUPIMA® bawełna, 160 g/m²

krój slim-fit z bocznymi szwami

wąska lamówka z dzianiny ściągaczowej 1:1 z dodatkiem 5 % elastanu

szew wzmacniający na ramionach

wewnętrzna część dekoltu wykonana z czarnej satynowej taśmy

S - 3XL

SUPIMA
WORLD'S FINEST COTTONS



186

NEW Nowość. Bliższych informacji odnośnie dostępności udziela Państwu pracownica Biura Obsługi Klienta

EXCLUSIVE ^{NEW}

KOSZULKA DAMSKA ¹⁵⁴

Najwyższej jakości delikatna koszulka wykonana z ekskluzywnej bawełny SUPIMA®.

DESIGN

Single Jersey, 100 % SUPIMA® bawełna, 160 g/m²

dopasowany krój

wąska lamówka z dzianiny ściągaczowej 1:1 z dodatkiem 5 % elastanu

szew wzmacniający na ramionach

wewnętrzna część dekoltu wykonana z czarnej satynowej taśmy

bardzo krótkie rękawy

XS - 2XL

SUPIMA
WORLD'S FINEST COTTONS



187

NEW Nowość. Bliższych informacji odnośnie dostępności udziela Państwu pracownica Biura Obsługi Klienta.

BAMBOO TOWEL

RĘCZNIK ⁹⁵¹, RĘCZNIK DUŻY ⁹⁵²

Ręcznik wykonany z wysokiej jakości włókna bambusowego z dodatkiem bawełny. Bardzo przyjemny w dotyku, doskonale absorbujący wilgoć.

DESIGN

Frotte, 70 % bambus, 30 % bawełna, 450 g/m²

ozdobiony wyszywaną satynową bordiurą

metka może służyć również jako wieszaczek

50 x 100 cm [951], 70 x 140 cm [952]



BAMBOO GOLF TOWEL

RĘCZNIK ⁹⁵⁰

Ręcznik wykonany z wysokiej jakości włókna bambusowego z dodatkiem bawełny. Bardzo przyjemny w dotyku, doskonale absorbujący wilgoć.

DESIGN

Frotte, 70 % bambus, 30 % bawełna, 450 g/m²

ozdobiony wyszywaną satynową bordiurą

metka może służyć również jako wieszaczek

30 x 50 cm



BAMBOO BATHROBE

SZLAFROK UNISEX ⁹⁵³

Szlafrok wysokiej jakości z włókna bambusowego, z dodatkiem bawełny o uniwersalnym kroju. Bardzo przyjemny w dotyku, doskonale absorbujący wilgoć.

DESIGN

Frotte, 70 % bambus, 30 % bawełna, 450 g/m²

kimonowy kołnierz ozdobiony wyszywaną satynową nicią w stylu bordiury

rękawy z satynowymi przeszyciami w stylu bordiury

dwie kieszenie, pasek oraz metka, która może służyć jako wieszaczek

luksusowy upominek reklamowy idealny pod haft

S, L



00



RIMECK®

WORKWEAR MADE REAL

W ofercie znajdują się produkty jak spodnie robocze, ogrodniczki, kamizelki oraz kurtki RIMECK®. Wszystkie produkty tej marki są uszyte z wysokiej jakości materiałów o zwiększonej odporności na czynniki zewnętrzne, a miejsca najbardziej narażone na przetarcia zostały dodatkowo wzmocnione certyfikowanym materiałem Cordura®. Materiał ten zapewnia komfort oraz wyjątkową odporność na rozdarcia i przetarcia, przez co pozwala na ich długotrwałe użytkowanie.

lamówka dekoltu
wykonana z dzianiny
ściągaczowej 1:1

temperatura prania
do 95 °C (biały)
oraz do 60 °C (kolor)

niekurczliwa
bawełna 160 g/m²

lamówka dekoltu
wykonana z dzianiny
ściągaczowej 1:1

temperatura prania
do 95 °C (biały)
oraz do 60 °C (kolor)

niekurczliwa
bawełna 160 g/m²

taśma
odblaskowa w
tylnej części

elastyczna taśma
wokół pasa regulowana
ściągaczem

wielofunkcyjne
kieszenie

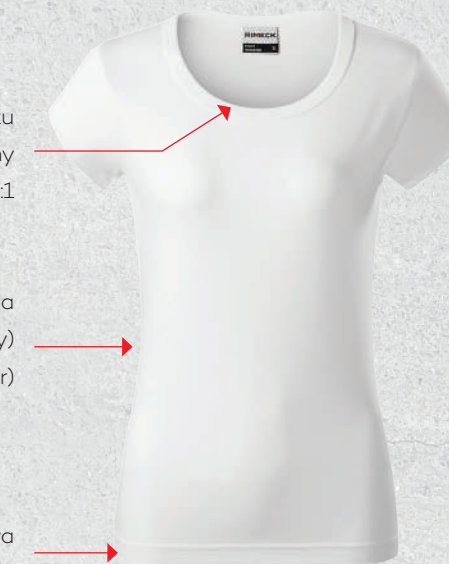

RESIST R01

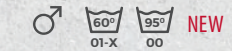

Single Jersey,
100 % niekurczliwa bawełna, 160 g/m²
S - 4XL



- ▶ wytrzymała koszulka męska z najlepszej jakości niekurczliwej bawełny
- ▶ krój z bocznymi szwami
- ▶ temperatura prania do 95 °C (biały) oraz do 60 °C (kolor)
- ▶ okrągły dekolt
- ▶ lamówka dekoltu wykonana z dzianiny ściągaczowej 1:1
- ▶ wzmocniony szew na ramionach

RESIST R02



Single Jersey,
100 % niekurczliwa bawełna, 160 g/m²
S - 3XL



- ▶ wytrzymała koszulka damska z najlepszej jakości niekurczliwej bawełny
- ▶ dopasowany krój z bocznymi szwami
- ▶ temperatura prania do 95 °C (biały) oraz do 60 °C (kolor)
- ▶ okrągły dekolt
- ▶ lamówka dekoltu wykonana z dzianiny ściągaczowej 1:1
- ▶ wzmocniony szew na ramionach

WOODY W05



Splot diagonalny, 100 % bawełna, 270 g/m²
46 - 48 (S), 50 - 52 (M), 54 - 56 (L), 58 - 60 (XL),
62 - 64 (2XL)



- ▶ taśma odblaskowa w tylnej części
- ▶ wielofunkcyjne kieszenie
- ▶ elastyczna taśma wokół pasa regulowana ściągaczem
- ▶ podwójna warstwa materiału w tylnej części w celu zwiększenia odporności
- ▶ pętelka na zawieszanie



RIMECK

lamówka dekoltu
wykonana z dzianiny
ściągaczowej 1:1

temperatura prania
do 95 °C (biały)
oraz do 60 °C (kolor)

niekurczliwa
bawełna 160 g/m²

lamówka dekoltu
wykonana z dzianiny
ściągaczowej 1:1

temperatura prania
do 95 °C (biały)
oraz do 60 °C (kolor)

niekurczliwa
bawełna 160 g/m²

taśma
odblaskowa w
tylnej części

elastyczna taśma
wokół pasa regulowana
ściągaczem

wielofunkcyjne kieszenie
z materiału CORDURA®
w kontrastowym kolorze



▶ RESIST HEAVY R03

♂ 60° 95° NEW
01-X 00

Single Jersey,
100 % niekurczliwa bawełna, 200 g/m²
S - 4XL



- ▶ wytrzymała koszulka męska o wyższej gramaturze z najlepszej jakości niekurczliwej bawełny
- ▶ krój z bocznymi szwami
- ▶ temperatura prania do 95 °C (biały) oraz do 60 °C (kolor)
- ▶ okrągły dekolot
- ▶ lamówka dekoltu wykonana z dzianiny ściągaczowej 1:1
- ▶ wzmocniony szew na ramionach

▶ RESIST HEAVY R04

♀ 60° 95° NEW
01-X 00

Single Jersey,
100 % niekurczliwa bawełna, 200 g/m²
S - 3XL



- ▶ wytrzymała koszulka damska o wyższej gramaturze z najlepszej jakości niekurczliwej bawełny
- ▶ dopasowany krój z bocznymi szwami
- ▶ temperatura prania do 95 °C (biały) oraz do 60 °C (kolor)
- ▶ okrągły dekolot
- ▶ lamówka dekoltu wykonana z dzianiny ściągaczowej 1:1
- ▶ wzmocniony szew na ramionach

▶ RANGER W06

♂ 60° NEW

Splot płócienny, 65 % poliester, 35 % bawełna,
270 g/m², (CORDURA® 100 % PAD, 210 g/m²)
46 - 48 (S), 50 - 52 (M), 54 - 56 (L),
58 - 60 (XL), 62 - 64 (2XL)



- ▶ taśma odblaskowa w tylnej części
- ▶ wielofunkcyjne kieszenie
- ▶ elastyczna taśma wokół pasa regulowana ściągaczem
- ▶ pętka na młotek
- ▶ CORDURA® w kontrastowym kolorze

NEW Nowość. Bliższych informacji odnośnie dostępności udzieli Państwu pracownicy Biura Obsługi Klienta.



lamówka i mankiety
rękawów z dzianiny
ściągaczowej 1:1

temperatura prania
do 95 °C (biały)
oraz do 60 °C (kolor)

niekurzliwa
bawełna



► RESIST LS R05



Single Jersey,
100 % niekurzliwa bawełna, 160 g/m²
S - 4XL



- wytrzymała koszulka unisex z długim rękawem z najlepszej jakości niekurzliwej bawełny
- krój z bocznymi szwami
- temperatura prania do 95 °C (biały) oraz do 60 °C (kolor)
- okrągły dekolt
- lamówka dekolту wykonana z dzianiny ściągaczowej 1:1
- wzmocniony szew na ramionach



lamówka



mankiet



WOODY
KOLEKCJA

wieszaczek

kieszenie
multifunkcyjne

elementy
odblaskowe

elastyczne
mankiety



WOODY W51

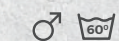

Tkanina diagonalna,
100 % bawełna, 270 g/m²
46 - 48 (S), 50 - 52 (M), 54 - 56 (L),
58 - 60 (XL), 62 - 64 (2XL)



02/01 94/01

- ▶ taśma odblaskowa na plecach i rękawach
- ▶ rękawy z elastycznym mankietem
- ▶ kieszenie multifunkcyjne
- ▶ elastyczne dolne, boczne części kurtki
- ▶ pętka do zawieszenia
- ▶ w tylnej części zakładki zwiększające swobodę ruchu

wszyta gumka

kieszenie
multifunkcyjne

wzmocnione
w okolicach kolan

elementy
odblaskowe



WOODY W01



Tkanina diagonalna,
100 % bawełna, 270 g/m²
46 - 48 (S), 50 - 52 (M), 54 - 56 (L),
58 - 60 (XL), 62 - 64 (2XL)



02/01 94/01

- ▶ taśma odblaskowa na przedniej i tylnej części
- ▶ kieszenie multifunkcyjne
- ▶ elastyczne boczne części w pasie
- ▶ wzmacniająca, podwójna warstwa materiału na kolanach
- ▶ pętka na młotek



RIMECK



wieszaczek

elementy odblaskowe

kieszenie multifunkcyjne

wszyta gumka

► **WOODY W52**



Tkanina diagonalna,
100 % bawełna, 270 g/m²
46 - 48 (S), 50 - 52 (M), 54 - 56 (L),
58 - 60 (XL), 62 - 64 (2XL)



- taśma odblaskowa na przedniej i tylnej części kamizelki
- kieszenie multifunkcyjne
- pętka do zawieszania
- elastyczne dolne, boczne części kurtki
- w tylnej części zakładki zwiększające swobodę ruchu



wieszaczek



kieszenie multifunkcyjne



elementy odblaskowe



wszyta gumka



elastyczne szelki

regulowana długość

gumka w tylnej części

wzmocnione w okolicach kolan

elementy odblaskowe



► **WOODY W02**



Tkanina diagonalna,
100 % bawełna, 270 g/m²
46 - 48 (S), 50 - 52 (M), 54 - 56 (L),
58 - 60 (XL), 62 - 64 (2XL)



02/01 94/01

- taśma odblaskowa w przedniej części nogawek pod kolanami
- kieszenie multifunkcyjne
- zapinane na guziki w bocznej części
- wzmacniająca, podwójna warstwa materiału na kolanach i tylnej części spodni
- pętka na młotek
- regulacja i zapięcie szelek za pomocą plastikowej klamry
- elastyczne szelki



gumka w tylnej części



kieszenie multifunkcyjne



▶ RANGER

KOLEKCJA



▶ RANGER W53



Splot płócienny, 65 % poliester,
35 % bawełna, 270 g/m²
(CORDURA® 100 % PAD, 210 g/m²)
46 - 48 (S), 50 - 52 (M), 54 - 56 (L),
58 - 60 (XL), 62 - 64 (2XL)



- ▶ taśma odblaskowa na rękawach oraz przedniej i tylnej części kurtki
- ▶ elastyczne mankiety
- ▶ kieszenie multifunkcyjne
- ▶ trzystopniowa regulacja szerokości w dolnej, bocznej części
- ▶ pętka do zawieszania
- ▶ CORDURA® w kontrastowym kolorze
- ▶ zamykana kieszeń na rękawie



▶ RANGER W03



Splot płócienny, 65 % poliester,
35 % bawełna, 270 g/m²
(CORDURA® 100 % PAD, 210 g/m²)
46 - 48 (S), 50 - 52 (M), 54 - 56 (L),
58 - 60 (XL), 62 - 64 (2XL)



- ▶ taśma odblaskowa w dolnej części nogawek
- ▶ kieszenie multifunkcyjne
- ▶ elastyczne boczne części w pasie
- ▶ wzmacniająca, podwójna warstwa materiału na kolanach
- ▶ pętka na młotek
- ▶ CORDURA® w kontrastowym kolorze





► RANGER W54



Splot płócienny, 65 % poliester,
35 % bawełna, 270 g/m²
(CORDURA® 100 % PAD, 210 g/m²)
46 - 48 (S), 50 - 52 (M), 54 - 56 (L),
58 - 60 (XL), 62 - 64 (2XL)



- taśma odblaskowa na przedniej i tylnej części
- kieszenie multifunkcyjne
- pętka do zawieszenia
- trzystopniowa regulacja szerokości w dolnej, bocznej części
- CORDURA® w kontrastowym kolorze



CORDURA®



kieszenie multifunkcyjne



elementy odblaskowe



3 stopnie regulacji



► **RANGER W04**



Splot płócienny, 65 % poliester,
35 % bawełna, 270 g/m²
(CORDURA® 100 % PAD, 210 g/m²)
46 - 48 (S), 50 - 52 (M), 54 - 56 (L),
58 - 60 (XL), 62 - 64 (2XL)



- taśma odblaskowa w dolnej części nogawek
- kieszenie multifunkcyjne
- zapinane na guziki w bocznej części
- pętka na młotek
- regulacja i zapięcie szelek za pomocą plastikowej klamry
- elastyczne szelki
- CORDURA® w kontrastowym kolorze



gumka w tylnej części



kieszenie multifunkcyjne



▶ POLARY
KOLEKCJA

wykończenie antypillingowe

dwie kieszenie

dolny ściągacz regulowany za pomocą elastycznego sznurka



▶ JACKET 501

♂ 40° DUO

Polar, 100 % poliester, 280 g/m²
S - 3XL*

*3XL tylko w kolorach 01, 02, 05, 23, 94



- ▶ wysokiej jakości bluza z polaru, klasyczny krój
- ▶ możliwość regulacji dolnego ściągacza za pomocą elastycznego sznurka
- ▶ na zewnętrznej stronie antypilling (nie mechaci się)
- ▶ mankiety z wszytymi gumkami
- ▶ dwie kieszenie

wykończenie antypillingowe

dwie kieszenie

dolny ściągacz regulowany za pomocą elastycznego sznurka



▶ JACKET 504

♀ 40° DUO

Polar, 100 % poliester, 280 g/m²
XS - 2XL



- ▶ damski polar o klasycznym kroju, dwie kieszenie
- ▶ możliwość regulacji dolnego ściągacza za pomocą elastycznego sznurka
- ▶ po zewnętrznej stronie antypilling (nie mechaci się)
- ▶ mankiety z wszytymi gumkami



RIMECK

▶ JACKET HI-Q 506



Polar, 100 % poliester, 360 g/m²
 Dodatkowy materiał: Rip Stop z PU,
 warstwa wewnętrzna 210T nylon
 S - 3XL



odporny Rip Stop
na ramionach

wykończenie
antypillingowe

dwie kieszenie

rękawy regulowane
na rzep



- ▶ zapinana na całej długości bluza z polaru
- ▶ bardzo dobrze utrzymuje ciepło
- ▶ ramiona chronione nieprzemakalną tkaniną o dużej odporności na przetarcia
- ▶ na zewnętrznej stronie antypilling (nie mechaci się)
- ▶ dwie kieszenie na zamek błyskawiczny
- ▶ rękawy regulowane na rzep

wykończenie
antypillingowe

dwie kieszenie

dolny
ściągacz regulowany
za pomocą elastycznego
sznurka



▶ NEXT 518



Polar, 100 % poliester, 280 g/m²
 XS - 3XL



- ▶ kamizelka polarowa o klasycznym kroju
- ▶ dwie przednie kieszenie zapinane na zamek błyskawiczny
- ▶ możliwość regulacji dolnego ściągacza za pomocą elastycznych sznurków
- ▶ na zewnętrznej stronie antypilling (nie mechaci się)



▶ HIGH-VISIBILITY

KOLEKCJA



▶ HV PROTECT 1V9

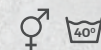

Pika interlokowa, 55 % bawełna, 45 % poliester,
175 g/m², taśmy odblaskowe 3M
S - 3XL



97



98

z **EN ISO 20 471**
odzież ostrzegawcza
o wysokiej widoczności
EN ISO 13 688
odzież ochronna

- ▶ koszulka unisex w kolorze fluorescencyjnym, z rękawami o kulistym kształcie
- ▶ okrągły dekolt z dzianiny ściągaczowej 11, 100 % poliester
- ▶ krój z bocznymi szwami
- ▶ naszyte certyfikowane taśmy odblaskowe producenta 3M



▶ HV RUNWAY 2V9



Pika interlokowa, 55 % bawełna, 45 % poliester,
175 g/m², odblaskowe paski 3M
S - 3XL



97



98

z **EN ISO 20 471**
odzież ostrzegawcza
o wysokiej widoczności
EN ISO 13 688
odzież ochronna

- ▶ koszulka polo unisex wykonana z materiału fluorescencyjnego
- ▶ krój z bocznymi szwami
- ▶ kołnierz wykonany z dzianiny ściągaczowej z dekoracyjnym paskiem
- ▶ kołnierz z 3 guzikami w kolorze materiału
- ▶ certyfikowane taśmy odblaskowe 3M



▶ HV BRIGHT 9V3



Dzianina osnowowa, fluorescencyjna 100 % poliester,
120 g/m², taśmy odblaskowe
M (VP 160 - 176 cm), 2XL (VP 184 - 192 cm)



97



98

z **EN ISO 20 471**
odzież ostrzegawcza
o wysokiej widoczności
EN ISO 13 688
odzież ochronna

- ▶ kamizelka odblaskowa o wysokiej widoczności
- ▶ zapięcie na rzepy w przedniej części kamizelki



▶ HV BRIGHT 9V4



Dzianina osnowowa, fluorescencyjna
100 % poliester, 120 g/m², taśmy odblaskowe
31 (VP 101 - 119 cm), 32 (VP 122 - 134 cm)



97



98

z **EN 1150**
odzież o intensywnej
widzialności do użytku
pozaawodowego

- ▶ dziecięca kamizelka odblaskowa o wysokiej widoczności
- ▶ zapięcie na rzepy w przedniej części kamizelki



RIMECK®

▶ HV ESSENTIAL 4V6



Single Jersey, wewnętrzna strona czesana,
100 % poliester, 300 g/m², taśmy odblaskowe 3M
M - 3XL



EN ISO 20471
odzież ostrzegawcza
o wysokiej widoczności

EN ISO 13 688
odzież ochronna

- ▶ bluza z materiału fluoescencyjnego z kulistym rękawem
- ▶ wewnętrzna strona czesana
- ▶ lamówka dolna i górna oraz wykończenie rękawów z dzianiny ściągaczowej 1:1
- ▶ certyfikowane taśmy odblaskowe firmy 3M

kulista
główka rękawa

taśmy
odblaskowe 3M

dzianina ściągaczowa



▶ HV Polar JACKET 5V1



Polar, 100 % poliester, 280 g/m²,
taśmy odblaskowe 3M
M - 3XL



EN ISO 20471
odzież ostrzegawcza
o wysokiej widoczności

EN ISO 13 688
odzież ochronna

- ▶ bluza polarowa z materiału fluoescencyjnego
- ▶ zapinana na zamek błyskawiczny na całej długości
- ▶ dwie przednie kieszenie zapinane na zamek
- ▶ pojemne kieszenie aż do dolnego wykończenia bluzy
- ▶ regulacja dolnej części za pomocą elastycznego sznurka
- ▶ rękawy wykończone gumką, wszyty wieszczek
- ▶ wykończenie antypillingowe na zewnętrznej stronie
- ▶ certyfikowane taśmy odblaskowe firmy 3M

zamek na
całej długości

elastyczny
sznurek



taśmy odblaskowe 3M



elastyczny sznurek



▶ HV ENERGY 9V2



Oxford, 100 % poliester, 70 - 80 g/m²,
paski odblaskowe
uniwersalny (45 x 34 cm)



- ▶ praktyczny plecak z fluorescencyjnego materiału
- ▶ taśma odblaskowa
- ▶ elementy odblaskowe w dolnych narożnikach
- ▶ dwa ściągane sznurki
- ▶ wewnętrzna kieszeń zamykana na zamek



▶ HV TWISTER 3V8



Single Jersey, 100 % poliester,
190 g/m², taśmy odblaskowe
uniwersalny (50 x 26 cm)



- ▶ fluorescencyjna tuba z paskami odblaskowymi
- ▶ krawędzie obszyte na obu końcach
- ▶ szew boczny
- ▶ uniwersalne zastosowanie (możliwości noszenia są przedstawione na opakowaniu).



▶ HV PRACTIC 5V9

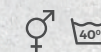

Polar, 100 % poliester, 240 g/m²
rozmiar uniwersalny dla dorosłych



- ▶ 2 v 1 (czapka i komin) w kolorze fluorescencyjnym
- ▶ możliwość ściągnięcia sznurkiem górnej części czapki
- ▶ wykończenie antypillingowe na zewnętrznej stronie



▶ HV REFLEX 3V5



Tkanina diagonalna, 50 % bawełna,
50 % poliester, 240 g/m²
nastawialny



- ▶ sześciopanelowa czapka z fluorescencyjnego materiału
- ▶ daszek wykończony paskiem odblaskowym
- ▶ regulacja wielkości na rzep z paskiem odblaskowym
- ▶ obszyte wentylatory

DODATKOWY ASORTYMENT



PUDEŁKO NA PREZENT Z WIECZKIEM ^{CT1}

3-warstwowa tektura
1,01 E, wyprodukowana
z papieru z recyklingu

310 x 250 x 25 mm
360 x 280 x 80 mm



PUDEŁKO NA PREZENT Z WIECZKIEM ^{CT4}

3-warstwowa tektura
1,01 E, wyprodukowana
z papieru z recyklingu

310 x 250 x 25 mm
360 x 280 x 80 mm



KARTON ^{CT6}

trójwarstwowa tektura,
pięciowarstwowa tektura

F0 = 305 x 215 x 120 mm
F1 = 395 x 295 x 135 mm
F2 = 385 x 285 x 210 mm
F3 = 385 x 285 x 290 mm
F4 = 585 x 385 x 280 mm
F5 = 585 x 385 x 330 mm
F6 = 585 x 385 x 380 mm
F7 = 585 x 385 x 430 mm
F8 = 585 x 385 x 480 mm
F9 = 585 x 385 x 530 mm



TAŚMA KLEJĄCA ^{CT7}

folia polipropylenowa
dwuosioowo orientowana
(BOPP)

szerokość 75 mm,
długość 66 m



TOREBKA Z ZAKŁADKĄ SAMOPRZYLEPNĄ Z PE ^{BGE}

polietylenowy materiał
(PE), grubość 0,04 mm

300 x 400 mm
400 x 500 mm



TOREBKA Z ZAKŁADKĄ SAMOPRZYLEPNĄ Z PP ^{BAG}

polipropylenowy materiał
(PP), grubość 0,03 mm

300 x 400 mm
400 x 500 mm

NADRUK

DRUK CYFROWY

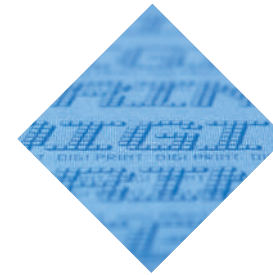

Idealna technologia druku do zleceń o niskim nakładzie. Nie potrzeba żadnego przygotowania do druku. Bezpośredni nadruk na materiale wykonujemy na nowoczesnym parku maszynowym. Druk za pomocą specjalnych pigmentowych atramentów na bazie wody. Gwarantowana wytrzymałość nadruku w praniu do 30 °C. Nadruk nadaje się do prasowania.

DRUK SUBLIMACYJNY



Odpowiedni do materiałów z włókien syntetycznych. Farba dyspersyjna jest nadrukowana na podkład papierowy, z którego jest przenoszona na materiał w postaci pary. Nadruku nie trzeba utrzymywać, stałość kolorów jest bardzo dobra, imitacje (znacznie droższego) wielobarwnego materiału tkanego są trudne do odróżnienia od oryginału. Metoda ta świetnie nadaje się do nadruku zdjęć które jednak muszą mieścić się w obrębach kwadratu lub prostokąta.

SITODRUK - DRUK BEZPOŚREDNI



Najstarsza i dotychczas najefektywniejsza technologia druku na materiale. Wykonujemy ją maszynowo, dzięki czemu osiągamy wysoką efektywność produkcji dziennej oraz identyczną jakość nadruku w trakcie realizacji całego zlecenia. Stosując tę technologię jesteśmy w stanie zrealizować praktycznie wszystkie motywy nadruków, od zupełnie prostych aż po fotorealistyczne. Gwarantowana wytrzymałość nadruku w praniu do 40 °C. Nadruk nie nadaje się do prasowania.

SITODRUK - DRUK TRANSFEROWY



Jedną z metod druku, w której motyw jest najpierw nadrukowany na specjalną folię transferową, następnie наноси się na niego klej, a całość przenosi się na materiał termotransferem. Stosuje się głównie do nadruków na czapkach i produktach, na których nie da się drukować bezpośrednio. Nie można stosować do materiałów wodoodpornych. Nadruk nie nadaje się do prasowania.

ZNAKOWANIE

GRAWEROWANIE LASEROWE



Nowoczesna technologia umożliwiająca cięcie warstw materiału tekstylnego promieniem lasera. Wyjątkowy, nietuzinkowy branding produktów polarowych.

HAFT



Jest to sposób prezentacji na odzieży motywu, logo lub sloganu w bardzo wysokiej jakości (również 3D). W celu wyhaftowania określonego motywu na produkcie musimy stworzyć program wyszywania. Do stworzenia tego programu potrzebny jest nam dobrej jakości wzór w postaci pliku (tif, cdr, pdf). Dostarczony przez państwa motyw zostaje następnie przeniesiony do programu maszyny haftarskiej. Motywy naszywa się bezpośrednio na produkt lub wykonuje się haftowane aplikacje, które następnie umieszcza się na produkcie.

SPRASOWANIE

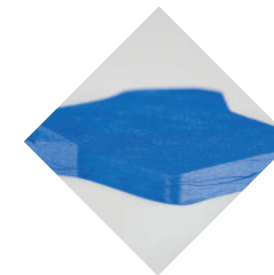

Odpowiednie do produktów wykonanych z bawełny 100 %, bez guzików i zamków błyskawicznych, które mogłyby ulec uszkodzeniu w prasie. Technologia ta umożliwia sprasowanie produktów na kształt wybrany przez państwa i uzyskanie w ten sposób niekonwencjonalnego prezentu lub gadżetu reklamowego. Można wybierać w bibliotece kształtów lub przysłać własną propozycję.

BŁYSZCZĄCE KAMYCZKI



Specjalna technologia, którą można stosować w przypadku koszulek t-shirt, czapek i koszulek polo, przy czym rozmiar motywu i kolorystyka kamyczków jest dowolna. Kamyczki są do dyspozycji w wersji przezroczystej i nieprzezroczystej, do wyboru w rozmiarach od 1,5 do 8 mm. Minimalna zamawiana ilość to 100 sztuk odzieży z aplikacją. Produkt ozdobiony w ten sposób należy prać na lewej stronie w temperaturze 40 °C.

RODZAJE MATERIAŁÓW

SINGLE JERSEY



Delikatna dzianina wątkowa z charakterystycznymi kolumnami w kształcie drzewek na stronie zewnętrznej oraz z małymi lukami na stronie wewnętrznej. Cechy szczególne splotu to: rozciągliwość, miękkość. Przędza wykorzystana podczas produkcji dzianiny wpływa na ostateczną jakość towaru. Produkty firmy MALFINI® wykonano z wysokiej jakości Ring Spun. Nadają się pod nadruk i haft. Materiał wyprodukowano w różnych gramaturach (135 – 200 g/m²).

PIQUE



Wątkowa dzianina wzorzysta z wypukłym wzorem geometrycznym. Splot dwuprawy uzupełniono specjalną nicią, gwarantującą małą rozciągliwość. Materiał nadaje się pod nadruk i haft. Gramatura materiału 170-220 g/m².

PIKA INTERLOKOWA

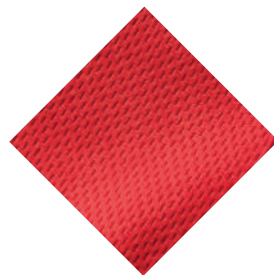

Splot rzędkowej dzianiny interlokowej z wzorem, w którym dwa pełne rzędy interlokowe są obrócone względem siebie i tworzą jeden rząd. Jedna strona dzianiny ma skośny efekt tworzony przez nabrania, druga strona jest gładka. Właściwością tego materiału jest ograniczona rozciągliwość. Materiał wykonany w gramaturze 150 g/m².

POLAR

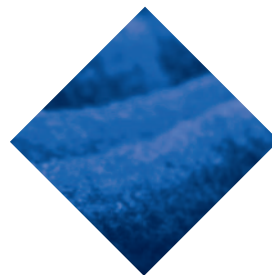

Dzianina wątkowa z charakterystyczną, gęsto wyczesaną miękką powierzchnią. Świetna ochrona przed chłodem przy każdej pogodzie. Absorbuje pot i zapobiega przenikaniu wiatru. Produkty nadają się pod haft i grawerowanie laserowe. Materiał wykonano w różnych gramaturach (250 – 360 g/m²).

PLÓTNO



Splot płócienny tkaniny – wytrzymały, regularnie powtarzający się. Nie powstaje bez wzoru, materiał pozostaje gładki i nadaje się pod nadruk i haft. Towar wyprodukowano z wysokiej jakości bawełny czesankowej i ścieranej, włókna poliestrowego lub włókna poliamidowego.

POPELINA

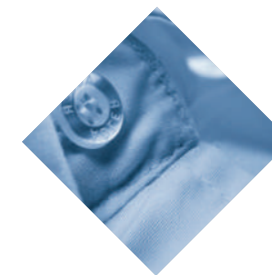

Płaska, miękka, gruba, średniej wagi bawełniana tkanina wytwarzana w splotcie płóciennym; ma bliższą osnowę niż wątek. W wątku czasami są użyte bardziej szorstkie przędze w celu utworzenia odwracalnego ściągacza. Wykorzystywana do męskich koszul, damskich bluzek, bielizny i sukienek. Materiał wykonano w różnych gramaturach (120 – 125 g/m²).

TKANINA DIAGONALNA



Ten splot tkanin charakteryzuje się skośnymi, regularnie powtarzającymi się rządami. Tkanina ze splotem diagonalnym jest luźniejsza, bardziej miękka elastyczna oraz zapewnia więcej ciepła niż tkanina lniana. Świetnie nadaje się pod nadruk i haft. Towar wyprodukowano z wysokiej jakości bawełny czesanej i ścieranej lub z mieszanki z włóknem poliestrowym.

DZIANINA PODSZEWKOWA



Dzianina wątkowa z charakterystycznymi kolumnami w kształcie drzewek na stronie zewnętrznej oraz małymi lukami na stronie wewnętrznej. Splot z dodatkową nicią podbiciową, poprowadzoną po wewnętrznej stronie dzianiny. Ten element podwyższa absorpcję oraz objętość materiału, jest również gwarancją jego wytrzymałości. Aby zapewnić lepszą izolację cieplną, dzianiny podszewkowe z grubymi i miękkimi niemi są wyczesywane. Produkty nadają się pod nadruk i haft. Materiał wykonano w różnych gramaturach (250 – 320 g/m²).

SOFTSHELL

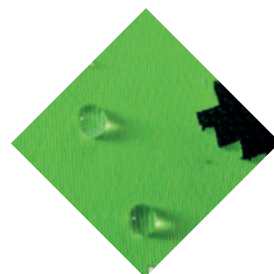

Softshell to materiał laminowany przeznaczony na nowoczesną odzież sportową i odzież outdoor. Dzieli się na membranowy i bez membrany. Odzież z tego materiału jest lekka, ciepła, elastyczna, o dużej wytrzymałości mechanicznej. Softshell z membraną może być też nieprzemakalny i równocześnie przewiewny. Materiał wykonano w różnych gramaturach (210 – 300 g/m²).

FROTTE

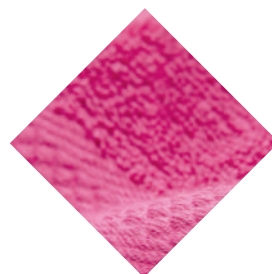

Tkanina pętlowa wykonana z bawełny o większej gramaturze (350–450 g/m²), charakteryzuje się bardzo miękkim, absorbującym chwytem oraz wytrzymałymi pętelkami po obu stronach.

WLÓKNO BAMBUSOWE



Ma właściwości antybakteryjne i przeciugrybiczne. Ręcznik wykonany z włókna bambusowego jest silniejszy i 3x bardziej chłonny niż bawełniane ręczniki. Podczas prania nie powinno używać się preparatów do zmiękczenia tkanin, aby nie zmniejszyć jego chłonności.

CORDURA® CLASSIC



Jest materiałem wykonanym zgodnie z zatwierdzonymi standardami firmy INVISTA. CORDURA® posiada zwiększoną odporność na: plamy, rozdzarcia i przetarcia, jakich nie oferują żadne inne włókna. Jego siła zapewnia wysoką trwałość. CORDURA® jest zarejestrowanym znakiem towarowym firmy INVICTA dla wytrzymałych materiałów.

TAŚMA 3M™



Zwiększa widoczność osoby noszącej odzież z danym znakowaniem. Wykorzystując ten produkt, zmniejszamy prawdopodobieństwo wypadku. Technologia materiałów odbłaskowych 3M™ opiera się na warstwie mikroskopijnych kuleczek szklanych umieszczonych na podłożu z tkaniny o powierzchni lustrzanej. Na powierzchni 1 cm² tkaniny znajduje się do 30.000 szklanych kuleczek, dzięki którym refleksyjność promieni świetlnych zwiększa się dwukrotnie.

LEGENDA

♂ **MĘSKIE** ♀ **UNISEX**

♀ **DAMSKIE** 👶 **DZIECIĘCE**

NEW NOWOŚĆ

Nowy produkt. Więcej informacji o terminie dostępności uzyskają Państwo w naszym Dziale Handlowym.

NOWY KOLOR

Więcej informacji o terminie dostępności uzyskają Państwo w naszym Dziale Handlowym.

FAMILY CONCEPT

Produkt oferowany w wersji męskiej, damskiej oraz dziecięcej.

DUO DUO CONCEPT

Produkt oferowany jest w wersji męskiej i damskiej.

WYKOŃCZENIE SILIKONOWE

Dzięki kąpielii silikonowej poprawiają się właściwości materiału, efekty są podobne jak dla środków do zmiękczenia tkanin, lecz efekt jest długotrwały. W ten sposób produkt jest miękki w dotyku, bardziej odporny na zabrudzenia i plamy, a druk jest trwalszy.



NANOTEX

NANOTEX® Resists Spills – certyfikowana tkanina, która została gruntownie przekształcona poprzez nanotechnologię. Otrzymana w ten sposób tkanina odpycha płyny, ma zwiększoną żywotność, zachowuje naturalną miękkość i pozwala oddychać skórze.



SUPIMA

SUPIMA® - marka najlepszej na świecie bawełny, która swoją wyjątkowość zawdzięcza wyjątkowo długim włóknom, które są bardziej miękkie i jednocześnie dwukrotnie mocniejsze od zwykłych włókien bawełnianych.

WYKOŃCZENIE ANTYPILLINGOWE

Materiał poddany procesowi dzięki któremu nie mechaci się.

ELASTAN

Syntetyczne włókna zawierające wiązania poliuretanowe o dużej elastyczności. Materiał z domieszką elastanu dostosowuje się do ułożenia ciała. Kilka procent elastanu znacznie poprawia elastyczność materiału.

WIATROODPORNE

Materiał zapobiega przenikaniu wiatru.

WODOODPORNE

Wartość wyrażona w milimetrach określa maksymalne ciśnienie jakiego nie przepuści materiał. Wyższa wartość określa wyższą wodoodporność.

ODDYCHALNOŚĆ

Wyrażona w g/m² na 24godziny, określa ile powietrza przepuści materiał w ciągu doby na powierzchni metra kwadratowego. Im wyższa wartość tym oddychalność materiału jest większa.

EXTRA DRY

Szybko schnący materiał

TEAR OFF

Odrywana metka

Wyselekcjonowana odzież z kolekcji HIGH-VISIBILITY (HV) spełnia międzynarodowe standardy, które określają optymalną formę odzieży ochronnej o wysokiej widoczności. Certyfikowane ubrania z kolekcji HV są dostarczane wraz z ulotką zawierającą informację na temat właściwego przechowywania i konserwacji w celu zachowanie ich właściwości.

EN ISO 13688:2013 – Norma międzynarodowa, określająca ogólne wymagania dotyczące wykonania, ergonomii, nieszkodliwości, oznaczania wielkości, procesu starzenia, kompatybilności i znakowania odzieży ochronnej oraz informacji, które powinien dostarczać producent wraz z wyrobem. Jest przeznaczona tylko do stosowania w połączeniu z innymi normami określającymi wymagania dla konkretnego wykonania i nie może być stosowana jako samodzielny dokument bazowy.

Norma wprowadza podział odzieży na 3 kategorie na podstawie minimalnych powierzchni materiałów odblaskowych danych w m²:

Kategoria 3 – najwyższy poziom ochrony - minimalna wymagana powierzchnia podłoża wynosi 0,80 m², z czego 0,20 m² materiału odblaskowego (4 metry taśmy odblaskowej o szerokości 5 cm)

Kategoria 2 – średni poziom ochrony - minimalna wymagana powierzchnia podłoża wynosi 0,50 m², z czego 0,13 m² materiału odblaskowego (2,60 m taśmy odblaskowej o szerokości 5 cm)

Kategoria 1 – minimalny poziom ochrony - minimalna wymagana powierzchnia podłoża 0,14 m² i 0,10 m² materiału odblaskowego (2 metry taśmy odblaskowej o szerokości 5 cm)

EN ISO 20471:2013 – Odzież ostrzegawcza o intensywnej widzialności – międzynarodowa norma określająca wymagania dla odzieży o intensywnej widzialności, która daje możliwość wizualnej sygnalizacji obecności w strefie ruchu użytkownika dla operatorów pojazdów lub innych urządzeń mechanicznych, w każdych warunkach oświetlenia, zarówno w świetle dziennym, jak i w ciemności przy oświetleniu przez reflektory pojazdu.

EN 1150:1999 – Odzież ochronna – Norma określa użytkowe wymagania optyczne dotyczące odzieży o wysokich parametrach widzialności, przeznaczonej do noszenia przez dorosłych i młodzież w warunkach zastosowań pozazawodowych. Tego typu odzież stosowana w okolicznościach pozazawodowych ma za zadanie sygnalizować wizualnie obecność użytkownika we wszelkich porach dnia oraz ciemności przy oświetleniu światłami przednimi pojazdu, światłem latarek lub reflektorów, a także przy oświetleniu światłami ulicznymi na drogach miejskich. Norma nie dotyczy akcesoriów noszonych przez ludzi lub przymocowanych do odzieży.

TABELA ROZMIARÓW

Dane w tabeli oznaczają wymiary sylwetki, a nie odzieży.

Męskie

Rozmiar	XS	S		M		L		XL		2XL		3XL		4XL		5XL		
		-	46	48	50	52	54	56	58	60	62	64	-	-	-	-		
wzrost	160	160		168		176		184		192		192		192		192		
obw. klatki piersiowej	80	84	88	92	96	100	104	108	112	116	120	126	132	138	144	150	156	162
obw. pasa	68	72	76	80	84	88	92	96	100	104	108	114	120	126	132	138	144	150
obw. karku			37	38	39	40	41	42	43	44	45	46.5	48	49.5	51	52.5	54	55.5

Damskie

Rozmiar	XS	S	M	L	XL	XXL	3XL							
wzrost	160	164	168	172	176	176	176							
obwód klatki piersiowej	76	80	84	88	92	96	100	104	110	116	122	128	134	140
obwód pasa	60	64	68	72	76	80	84	88	94	100	106	112	118	124
obwód bioder	84	88	92	96	100	104	108	112	117	122	127	132	137	142

Dziecięce

Wiek	4	6	8	10	12	
wzrost	110	122	134	146	158	
obwód klatki piersiowej	♂ / ♀	58/57	62/61	66/67	70/73	76/79
obwód pasa	♂ / ♀	54/54	56/56.5	59/59.5	63/62.5	68/65.5
obwód bioder		61	67	72	78	86
długość pleców		25	29	31	34	38

♂ - chłopcy ♀ - dziewczynki

Według normy ČSN EN 13402-3

Przykład możliwej różnicy w rozmiarach

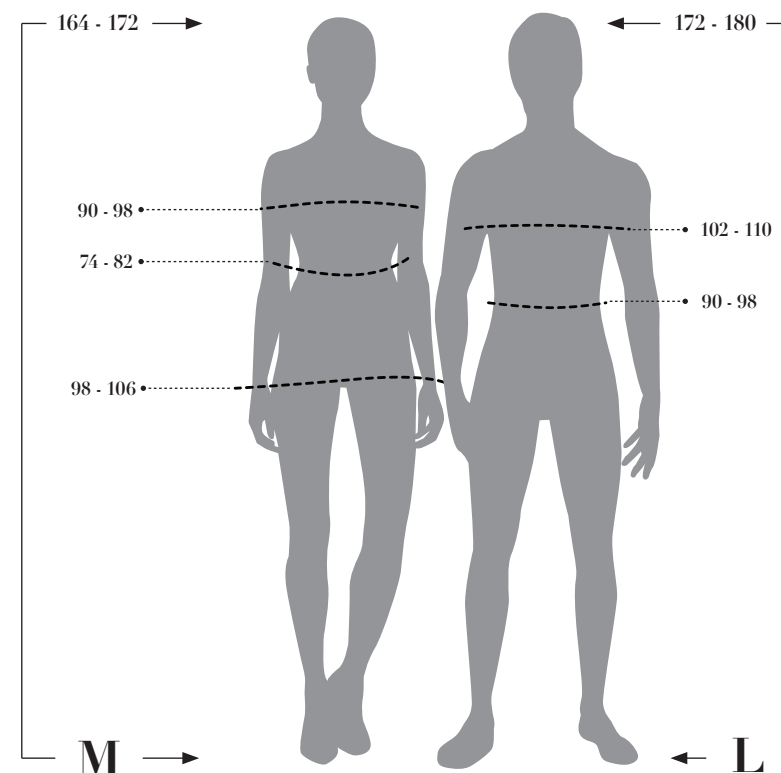

Kody rozmiarów:

Rozmiar	kod
4 lata	08
6 lat	09
8 lat	10
10 lat	11
12 lat	07
XS	12
S	13
M	14
L	15
XL	16
2XL	17
3XL	18
4XL	19
5XL	20

Nr katalogowy produktu do zamówienia należy wprowadzić następująco: kod produktu-kod koloru-kod rozmiaru

Przykład:

Koszulka Basic-kolor czarny-rozmiar M = 1290114

KOLORY

produktów PICCOLIO

Piccolio®

00 biały 11-4800 TPX	01 czarny 19-0303 TPX	02 granatowy 19-4023 TPX	03 jasnoszary melanz 13-0859 TPX	04 żółty 13-0859 TPX	05 chabrowy 19-3952 TPX	06 zieleń butelkowa 19-6311 TPX
07 czerwony 18-1736 TPX	10 naturalny 12-0605 TPX	11 pomarańczowy 17-1464 TPX	12 ciemnoszary melanz 17-4139 TPX	14 lazurowy 14-4121 TPX	15 blekitny 17-6030 TPX	16 zieleń trawy 17-6030 TPX
28 jasny khaki 16-0518 TPX	29 army 19-0618 TPX	40 czerwień purpurowa 17-2036 TPX	43 fuchsowy 19-2024 TPX	44 turkus 16-4535 TPX	49 fuchsia red 18-2336 TPX	60 denim 148-4025 TPX
62 limetka 13-0550 TPX	64 fioletowy 19-3536 TPX	67 ciemny khaki 18-0510 TPX	90 neon yellow 809 C	91 neon orange 811 C	92 green apple 15-0545 TPX	93 petrol blue 19-4241 TPX

produktów MALFINI PREMIUM®

malfini PREMIUM

00 biały 11-4800 TPX	01 czarny 19-0303 TPX	02 granatowy 19-4023 TPX	12 dark gray melange	72 ombre blue 19-4014 TPX	77 dark navy 19-4013 TPX	82 light blue 14-4110 TPX
83 light anthracite 19-3906 TPX	71 formula red 19-1763 TPX	21 migdalowy 11-0105 TPX	26 nugatowy 18-1321 TPX	27 kawowy 19-1314 TPX	70 snorkel blue 19-4049 TPX	93 petrol blue 19-4241 TPX
80 knit gray	84 knit blue					

produktów RIMECK®

RIMECK®

00 biały 11-4800 TPX	01 czarny 19-0303 TPX	02 granatowy 19-4023 TPX	04 żółty 13-0859 TPX	05 chabrowy 19-3952 TPX	06 zieleń butelkowa 19-6311 TPX	07 czerwony 18-1763 TPX
11 pomarańczowy 17-1464 TPX	14 lazurowy 17-4139 TPX	15 blekitny 14-4121 TPX	23 marlboro czerwony 19-1764 TPX	36 stalowy 18-4140 TPX	39 groszkowy 15-6437 TPX	47 lawendowy 16-3815 TPX
49 fuchsia red 18-2336 TPX	62 limetka 13-0550 TPX	69 military 19-0419 TPX	94 ebony gray 19-0000 TPX	95 miętowy 13-5414 TPX	97 żółty odblaskowy	98 pomarańczowy odblaskowy

produktów MALFINI®

MALFINI®

00 biały 11-4800 TPX	01 czarny 19-0303 TPX	02 granatowy 19-4023 TPX	03 jasnoszary melanz 13-0859 TPX	04 żółty 13-0859 TPX	05 chabrowy 19-3952 TPX	06 zieleń butelkowa 19-6311 TPX
07 czerwony 18-1763 TPX	08 piaskowy 16-1324 TPX	09 khaki 18-0316 TPX	10 naturalny 12-0605 TPX	11 pomarańczowy 17-1464 TPX	12 ciemnoszary melanz 17-4139 TPX	13 bordowy 18-1643 TPX
14 lazurowy 17-4139 TPX	15 blekitny 14-4121 TPX	16 zieleń trawy 17-6030 TPX	19 szmaragdowy 17-5029 TPX	20 antracytowy melanz	23 marlboro czerwony 19-1764 TPX	24 jasnoszary 16-3802 TPX
25 szaroczarny melanz 17-0000 TPX	28 jasny khaki 16-0518 TPX	29 army 19-0618 TPX	30 różowy 14-2311 TPX	32 camouflage gray	33 camouflage brown	34 camouflage green
36 stalowy 18-4140 TPX	38 czekoladowy 19-1230 TPX	39 groszkowy 15-6437 TPX	40 czerwień purpurowa 17-2036 TPX	43 fuchsowy 19-2024 TPX	44 turkus 16-4535 TPX	47 lawendowy 16-3815 TPX
49 fuchsia red 18-2336 TPX	51 lodowo siwy 14-0000 TPX	59 ciemny turkus 18-4733 TPX	60 denim 18-4025 TPX	62 limetka 13-0550 TPX	63 malinowy 18-2120 TPX	64 fioletowy 19-3536 TPX
67 ciemny khaki 18-0510 TPX	69 military 19-0419 TPX	90 neon yellow 809 C	91 neon orange 811 C	92 green apple 15-0545 TPX	93 petrol blue 19-4241 TPX	94 ebony gray 19-0000 TPX
95 miętowy 13-5414 TPX	97 żółty odblaskowy	98 pomarańczowy odblaskowy				

Nowe melange kolory:

M1 czarny melanz	M2 ciemny denim melanz	M3 srebrny melanz	M4 żółty melanz	M5 niebieski melanz	M6 zielony melanz	M7 czerwony melanz
M9 sunset melanz						

Nowe kolory:

89 neon różowy 806 C	96 cytrynowy 12-0643 TPX
----------------------------	--------------------------------

Prezentowane kody kolorów Pantone® są wyłącznie orientacyjne. Rzeczywiste kolory materiałów mogą się różnić. Błędy w druku i tekście oraz możliwe zmiany produktów w katalogu zastrzeżone.



ADLER
CZECH A.S.

